

Airwell

OPERATION MANUAL

WELLEA MONO SPLIT A R32

*English, Français, Deutsch, Nederlands,
Español, Polsku*

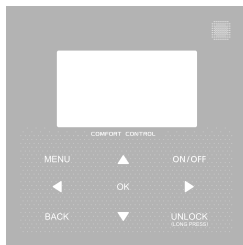

21.AW.WELLEA.MONO.SPLIT.A.R32.UM.EN.FR.DE.NL.ES.PL.12.01

LANGUAGES

1	ENGLISH.....	03
2	FRANCAIS.....	53
3	DEUTSCH.....	93
4	NEDERLANDS.....	133
5	ESPANOL.....	173
6	POLSKU.....	213

- This manual gives detailed description of the precautions that should be brought to your attention during operation.
- In order to ensure correct service of the wired controller, please read this manual carefully before using the unit.
- For convenience of future reference, keep this manual after reading it.

CONTENTS

1 GENERAL SAFETY PRECAUTIONS

- 1.1 About the documentation 05
- 1.2 For the user 06

2 A GLANCE OF THE USER INTERFACE

- 2.1 The appearance of the wired controller 09
- 2.2 Status icons 10

3 USING HOME PAGES

- 3.1 About home pages 11

4 MENU STRUCTURE

- 4.1 About the menu structure 15
- 4.2 To go to the menu structure 15
- 4.3 To navigate in the menu structure 15

5 BASIC USAGE

- 5.1 Screen unlock 16
- 5.2 Turning ON/OFF controls 18
- 5.3 Adjusting the temperature 23
- 5.4 Adjusting space operation mode 26

6 INSTALLATION MANUAL

- 6.1 Safety precaution 39
- 6.2 Other precautions 42
- 6.3 Installation procedure and matching setting of
wired controller 43
- 6.4 Front cover installation 50

7 MODBUS MAPPING TABLE

- 7.1 Modbus port communication specification 52

1 GENERAL SAFETY PRECAUTIONS

1.1 About the documentation

- The original documentation is written in English. All other languages are translations.
- The precautions described in this document cover very important topics, follow them carefully.
- All activities described in the installation manual must be performed by an authorized installer.

1.1.1 Meaning of warnings and symbols

DANGER

Indicates a situation that results in death or serious injury.

DANGER: RISK OF ELECTROCUTION

Indicates a situation that could result in electrocution.

DANGER: RISK OF BURNING

Indicates a situation that could result in burning because of extreme hot or cold temperatures.

WARNING

Indicates a situation that could result in death or serious injury.

CAUTION

Indicates a situation that could result in minor or moderate injury.

NOTE

Indicates a situation that could result in equipment or property damage.

INFORMATION

Indicates useful tips or additional information.

1.2 For the user

- If you are not sure how to operate the unit, contact your installer.

- The appliance is not intended for use by persons, including children, with reduced physical, sensory or mental capabilities, or lack of experience and knowledge, unless they have been given supervision or instruction concerning use of the appliance by a person responsible for their safety. Children must be supervised to ensure that they do not play with the product.



CAUTION

Do NOT rinse the unit. This may cause electric shocks or fire.



NOTE

- Do NOT place any objects or equipment on top of the unit.
- Do NOT sit, climb or stand on the unit.

- Units are marked with the following symbol:



This means that electrical and electronic products may not be mixed with unsorted household waste. Do not try to dismantle the system yourself: the dismantling of the system, treatment of the refrigerant, of oil and of other parts must be done by an authorized installer and must comply with applicable legislation. Units must be treated at a specialized treatment facility for reuse, recycling and recovery. By ensuring this product is disposed of correctly, you will help to prevent potential negative consequences for the environment and human health. For more information, contact your installer or local authority.

2 A GLANCE OF THE USER INTERFACE

2.1 The appearance of the wired controller

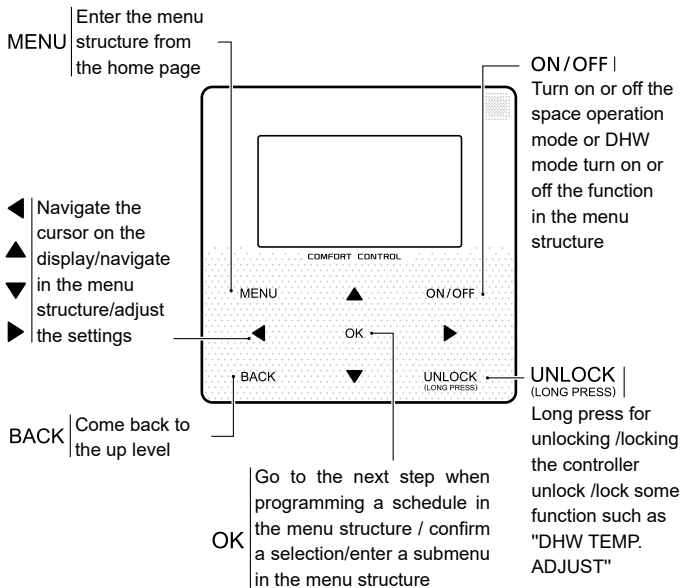

2.2 Status icons

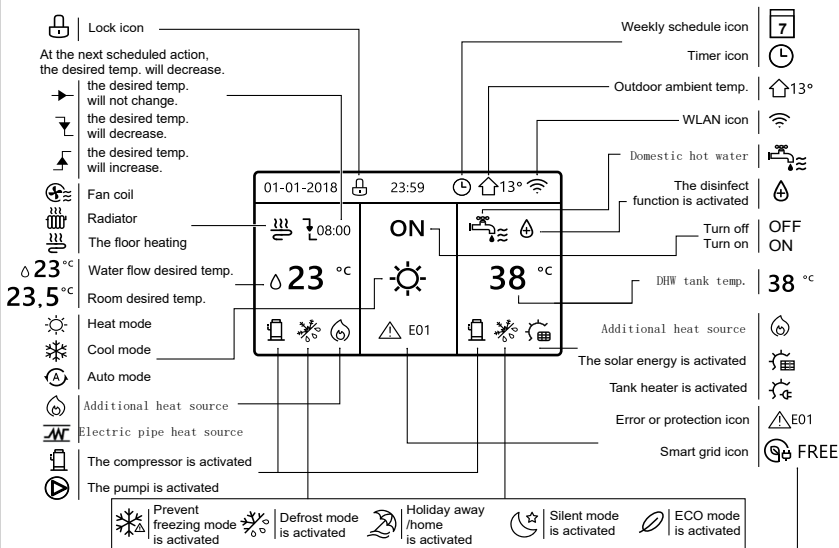

	Fan coil	Radiator	The floor heating	Domestic hot water
ON				
OFF				

	Free electricity	Valley electricity	Peak electricity
Smart grid	FREE	VALLEY	PEAK

3 USING HOME PAGES

3.1 About home pages

You can use the home pages to read out and change settings that are meant for daily usage. What you can see and do on the home pages is described where applicable. Depending on the system layout, the following home pages may be possible:

- Room desired temperature (ROOM)
- Water flow desired temperature (MAIN)
- DHW tank actual temperature (TANK)

DHW=domestic hot water

home page1 :

If you have set the WATER FLOW TEMP. as YES and ROOM TEMP. as NON, the system has the function including floor heating and making hot water. The following page will appear:

NOTE

All the pictures in the manual are used to explain, the actual pages in the screen may have some difference.

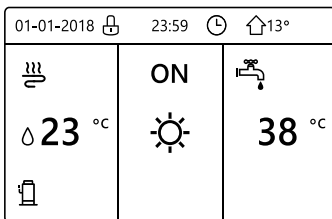







home page2 :

If you have set the WATER FLOW TEMP. as NON and ROOM TEMP. as YES, the system has the function including floor heating and making hot water. The following page will appear:

NOTE

The interface should be installed in the floor heating room to check the room temperature.

01-01-2018  23:59   13°		
 23.5 °C 	ON 	 38 °C

home page3 :

If the DHW MODE is set NON , and if "WATER FLOW TEMP." is set YES, "ROOM TEMP." is set YES, There will be main page and additional page. The system has the function including floor heating and space cooling for fan coil, home page 3 will appear:

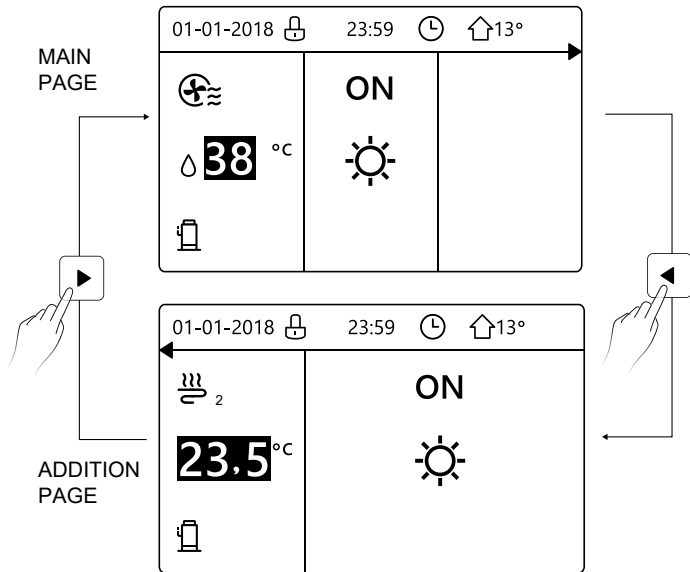

home page4 :

If the DHW MODE is set YES. There will be main page and addition page. The system has the function including floor heating, space cooling for fan coil and domestic hot water, home page 4 will appear:

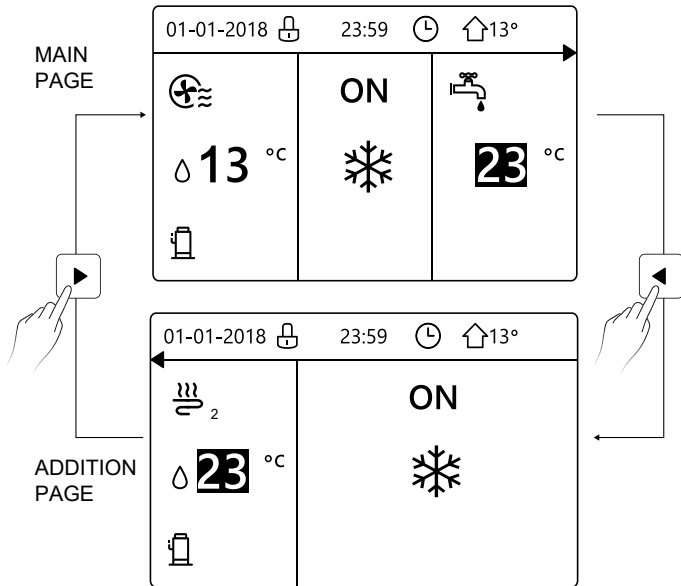

4 MENU STRUCTURE

4.1 About the menu structure

You can use the menu structure to read out and configure settings that are NOT meant for daily usage. What you can see and do in the menu structure is described where applicable.

4.2 To go to the menu structure

From a home page, press "MENU". Result: The menu structure appear:

MENU	1/2
OPERATION MODE	
PRESET TEMPERATURE	
DOMESTIC HOT WATER(DHW)	
SCHEDULE	
OPTIONS	
CHILD LOCK	
OK ENTER	↕

MENU	2/2
SERVICE INFORMATION	
OPERATION PARAMRTER	
FOR SERVICEMAN	
WLAN SETTING	
OK ENTER	↕

4.3 To navigate in the menu structure



Use"▼", "▲" to scroll.

5 BASIC USAGE

5.1 Screen Unlock

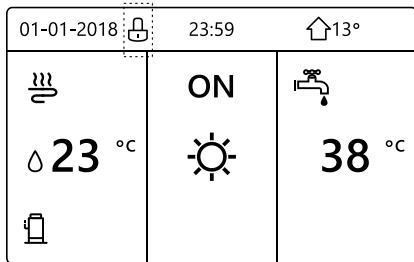
If the icon  is on the screen, the controller is locked. The following page is displayed:



Press any key, the icon  will flash. Long press the "UNLOCK" key. The icon  will disappear, the interface can be controlled.

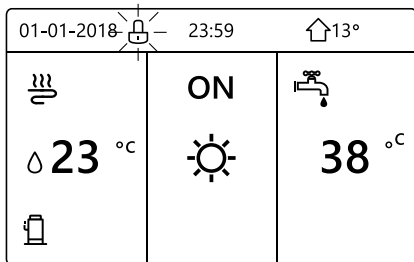

The interface will be locked if there is no handling for a long time (about 120 seconds). If the interface is unlocked, long press "unlock", the interface will be locked.

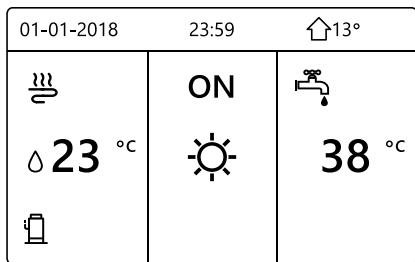

Long press
UNLOCK

UNLOCK

↓ ↑

UNLOCK

Long press
UNLOCK

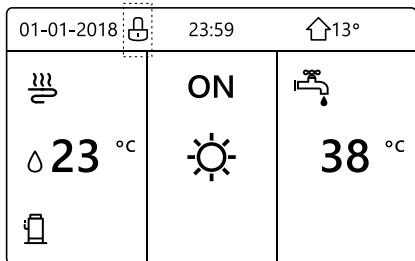



5.2 Turning ON/OFF controls

Use the interface to turn on or off the unit for space heating or cooling.

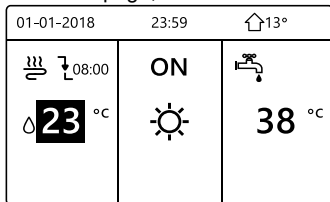
- The ON/OFF of the unit can be controlled by the interface if the ROOM THERMOSTAT is NON.(See "ROOM THERMOSTAT SETTING" in "Installation and owner's manual (M-thermal split indoor unit)")
- Press "◀", "▲" on home page,the black cursor will appear:



1) When the cursor is on the temperature of space operation mode side (Including heat mode , cool mode  and auto mode ), press "ON/OFF" key to turn on/off space heating or cooling.

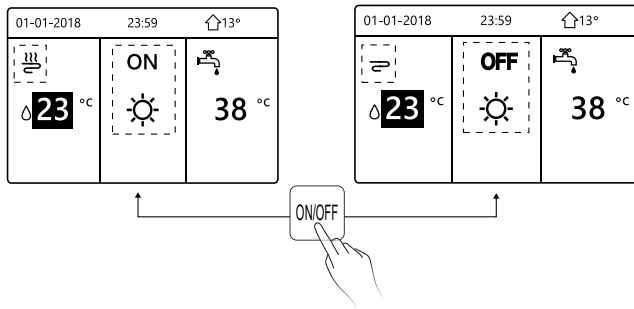

If the DHW TYPE is set NON, then following pages will display:

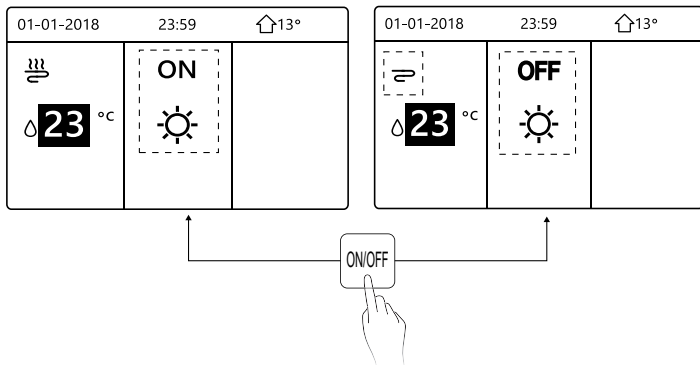

If the TEMP. TYPE is set ROOM TEMP. , then following pages will display:

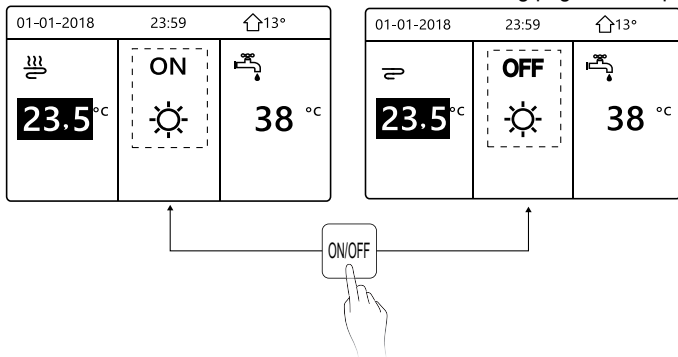

Use the room thermostat to turn on or off the unit for space heating or cooling.

① The room thermostat is SET YES(see "ROOM THERMOSTAT SETTING" on "Installation and owner's manual (M-thermal split indoor unit)") the unit is turned on or off by the room thermostat, press ON/OFF on the interface, the following page will display:

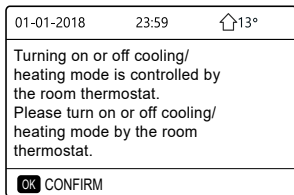

② DUAL ROOM THERMOSTAT is set YES(see "ROOM THERMOSTAT SETTING" in "Installation and owner's manual (M-thermal split indoor unit)"). The room thermostat for fan coil is turned off, the room thermostat for the floor heating is turned on, and the unit is running, but the display is OFF. The following page is displayed:

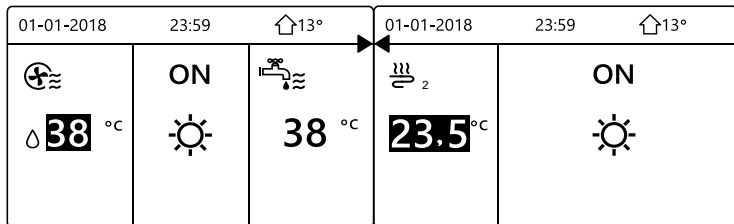

01-01-2018		23:59		🏠 13°		01-01-2018		23:59		🏠 13°	
⊕		OFF		🚰		↩ 2		OFF		☀	
Δ 38 °C		☀		38 °C		23.5 °C		☀			

Use the interface to turn on or off the unit for DHW. Press "▶", "▼" on home page, the black cursor will appear:

01-01-2018		23:59		🏠 13°	
☁		ON		🚰	
Δ 23 °C		☀		38 °C	

2) When the cursor is on DHW operation mode. Press "ON/OFF" key to turn on/off the DHW mode.

If the space operation is ON, then following pages will display:

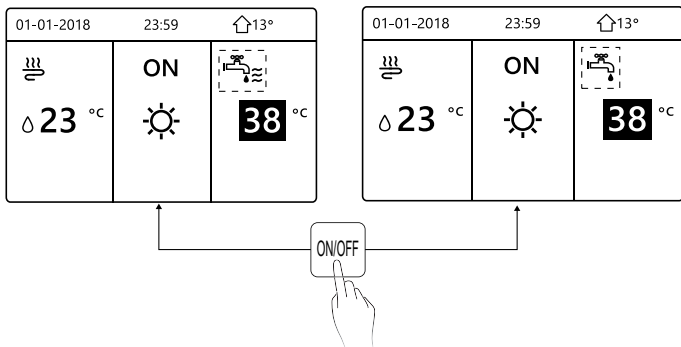

If the space operation mode is OFF, then following pages will display:

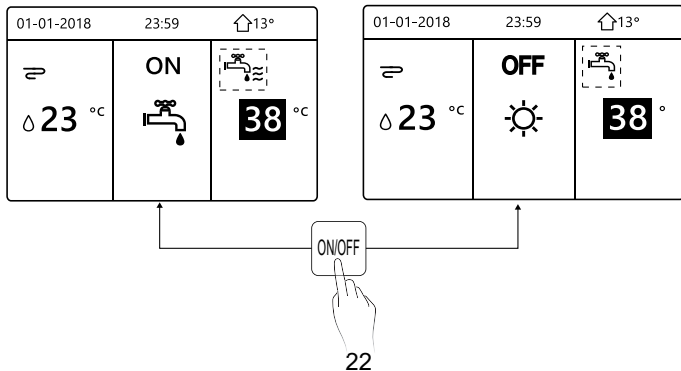

5.3 Adjusting the temperature

Press "◀", "▲" on home page, the black cursor will appear:

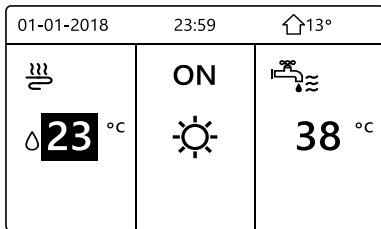

- If the cursor is on the temperature, use the "◀", "▶" to select and use "▼", "▲" to adjust the temperature.

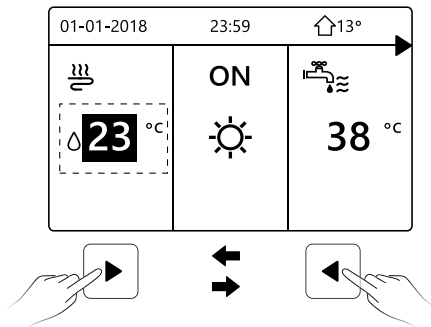

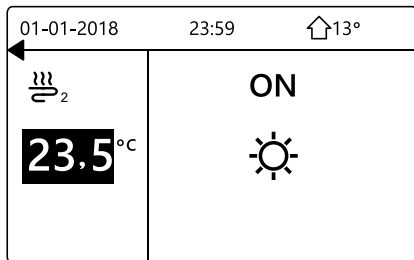
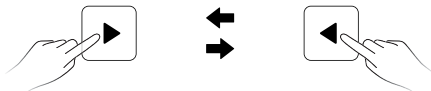
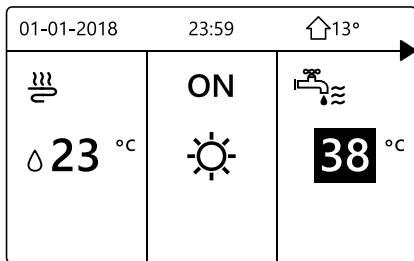

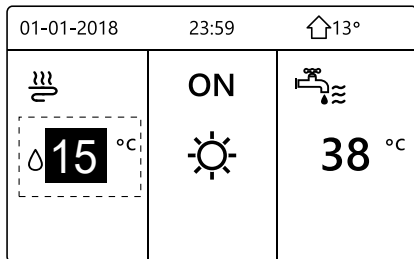
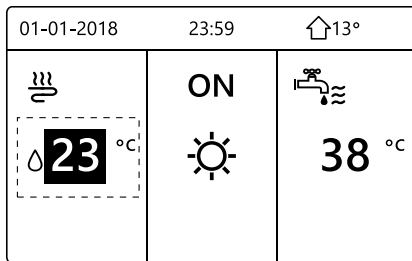

5.4 Adjusting space operation mode

- Adjusting space operation mode by interface. Go to "MENU" > "SPACE OPERATION MODE" . Press "OK", the following page will appear:

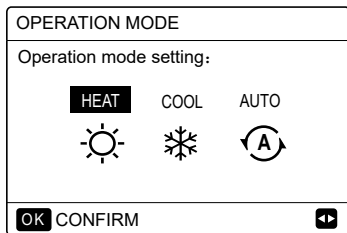

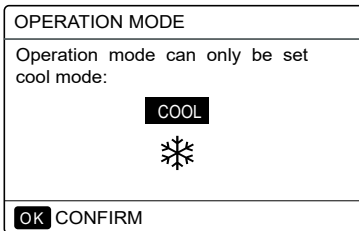
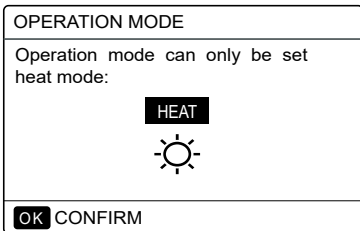

- There are three modes to be selected including HEAT, COOL and AUTO mode. Use the "◀", "▶" to scroll, press "OK" to select. Even if you don't press OK button and exit the page by pressing BACK button, the mode would still effective if the cursor have be moved to the operation mode.

If there is only HEAT(COOL) mode, the following page will appear:



- The operation mode can not be changed see cool MODE SETTING on installation and ower's manual.

If you select...	Then the space operation mode is...
 heat	Always heating mode
 cool	Always cooling mode
 auto	<p>Automatically changed by the software based on the outdoor temperature (and depending on installer settings of the indoor temperature), and takes monthly restrictions into account.</p> <p>Note: Automatic changeover is only possible under certain conditions.</p> <p>See the FOR SERVICEMAN> AUTO MODE SETTING in "Installation and ower's manual (M-thermal split indoor unit)".</p>

- Adjust space operation mode by the room thermostat, see "ROOM THERMOSTAT" on "Installation and owner's manual (M-thermal split indoor unit)".

Go to MENU>OPERATION MODE, if you press any key to select or adjust, the follpage will appear:

01-01-2018	23:59	🏠13°
Cool/heat mode is controlled by the room thermostat.		
Please adjust the operation mode by the room thermostat.		
OK CONFIRM		

6 INSTALLATION MANUAL

6.1 Safety precaution

- Read the safety precautions carefully before installing the unit.
- Stated below are important safety issues that must be obeyed.
- Conform there is no abnormal phenomena during test operation after complete, then hand the manual to the user.
- Meaning of marks:



WARNING

Means improper handling may lead to personal death or severe injury.



CAUTION

Means improper handling may lead to personal injury or property loss.

 **WARNING**

Please entrust the distributor or professionals to install the unit. Installation by other persons may lead to imperfect installation, electric shock or fire.

Strictly follow this manual.
Improper installation may lead to electric shock or fire.

Reinstallation must be performed by professionals.
Improper installation may lead to electric shock or fire.

Do not disassemble your air conditioner at will.
A random disassembly may cause abnormal operation or heating, which may result in fire.

CAUTION

Do not install the unit in a place vulnerable to leakage of flammable gases.

Once flammable gases are leaked and left around the wired controller, fire may occur.

The wiring should adapt to the wired controller current.

Otherwise, electric leakage or heating may occur and result in fire.

The specified cables shall be applied in the wiring. No external force may be applied to the terminal.

Otherwise, wire cut and heating may occur and result in fire.

Do not place the wired remote controller near the lamps, to avoid the remote signal of the controller to be disturbed. (refer to the right figure)



6.2 Other Precautions

6.2.1. Installation location

Do not install the unit in a place with much oil, steam, sulfide gas. Otherwise, the product may deform and fail.

6.2.2 Preparation before installation

1) Check whether the following assemblies are complete.

No.	Name	Qty.	Remarks
1	Wired Controller	1	_____
2	Cross round head wood mounting screw	3	For Mounting on the Wall
3	Cross round head mounting screw	2	For Mounting on the Electrical Switch Box
4	Installation and Owner's Manual	1	_____
5	Plastic bolt	2	This accessory is used when install the centralized control inside the electric cabinet
6	Plastic expansion pipe	3	For mounting on the Wall

6.2.3 Note for installation of wired controller:

- 1) This installation manual contains information about the procedure of installing Wired Remote Controller. Please refer to Indoor Unit Installation Manual for connection between Wired Remote Controller and Indoor Unit.
- 2) Circuit of Wired Remote Controller is low voltage circuit. Never connect it with a standard 220V/380V circuit or put it into a same Wiring Tube with the circuit.
- 3) The shielded cable must be connected stable to the ground, or transmission may fail.
- 4) Do not attempt to extend the shielded cable by cutting, if it is necessary, use Terminal Connection Block to connect.
- 5) After finishing connection, do not use Megger to have the insulation check for the signal wire.

6.3 Installation procedure and matching setting of wired controller

6.3.1 Structure size figure

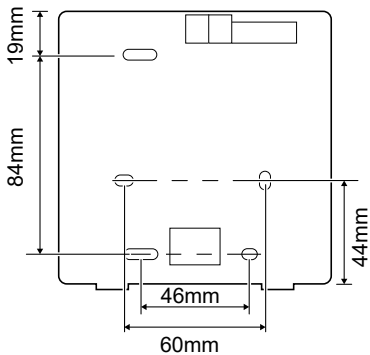
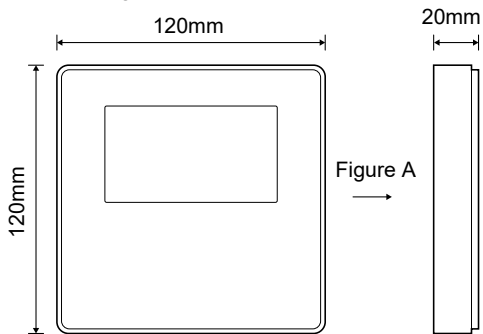

6.3.2 Wiring

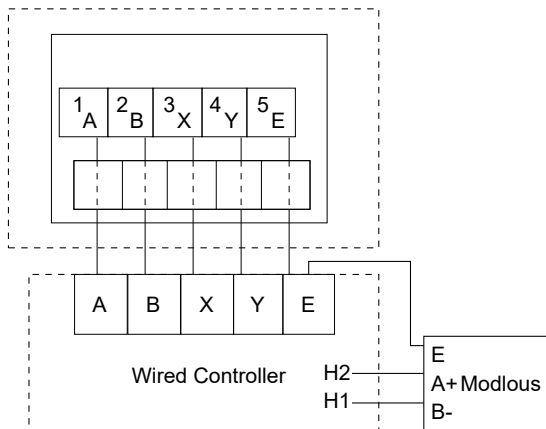

Input Voltage(A/B)	13.5VAC
Wiring size	0.75mm ²

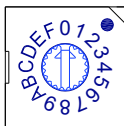

The rotating coded switch S3(0-F) on the main control board of hydraulic module is used for set the modbus address.

By default the units have this coded switch positioned=0, but this corresponds to the modbus address 16 , while the others positions corresponds the number, e.g. pos=2 is address 2, pos=5 is address 5.

6.3.3 Back cover installation

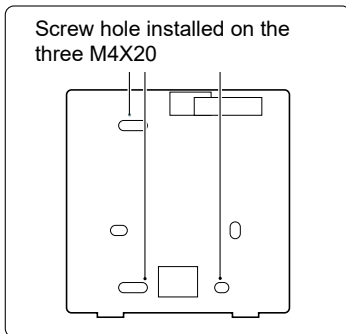
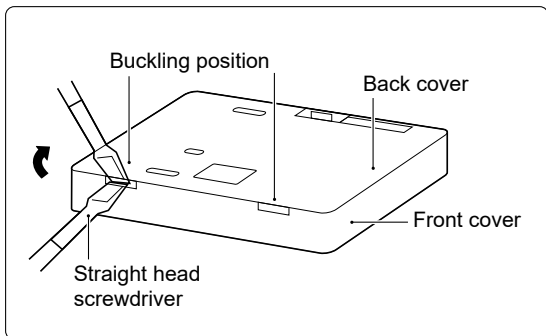

Screw hole installed on the
three M4X20

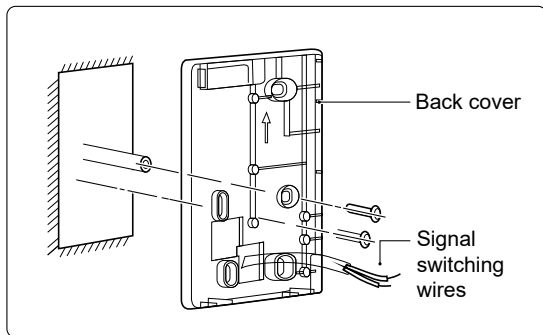
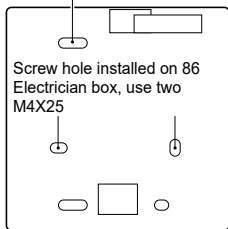

- 1) Use straight head screwdriver to insert in the buckling position in the bottom of wired controller, and spin the screwdriver to take down the back cover. (Pay attention to spinning direction, otherwise will damage the back cover!)
- 2) Use three M4X20 screws to directly install the back cover on the wall.
- 3) Use two M4X25 screws to install the back cover on the 86 electrician box, and use one M4X20 screws for fixing on the wall.
- 4) Adjust the length of two plastic screw bars in the accessory to be standard length from the electrical box screw bar to the wall. Make sure while installing the screw bar to the wall, making it as flat as the wall.
- 5) Use cross head screws to fix the wired controller bottom cover in the wall through the screw bar. Make sure the wired controller bottom cover is on the same level after installation, and then install the wired controller back to the bottom cover.
- 6) Over fastening the screw will lead to deformation of back cover.

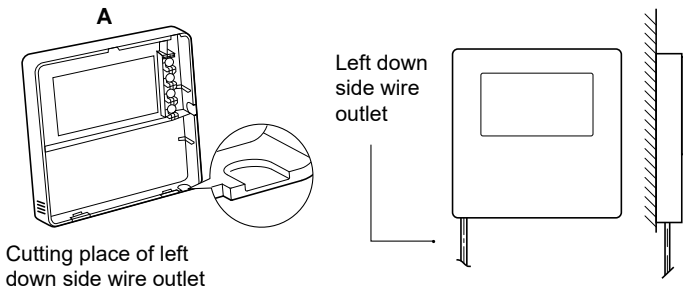

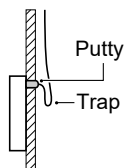
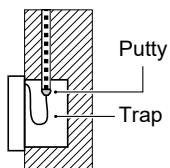
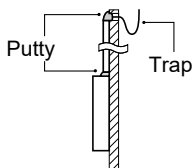
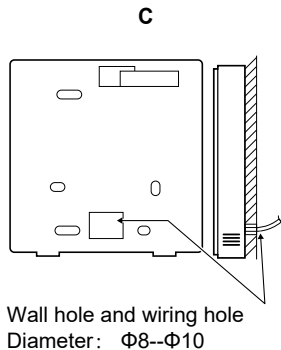
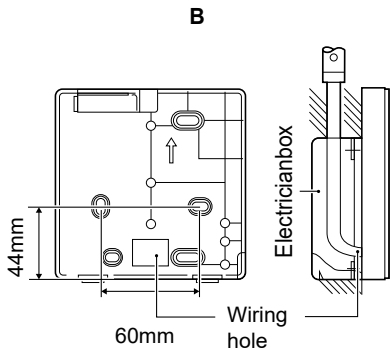

Avoid the water enter into the wired remote controller, use trap and putty to seal the connectors of wires during wiring installation.

6.4 Front cover installation

After adjusting the front cover and then buckle the front cover; avoid clamping the communication switching wire during installation.

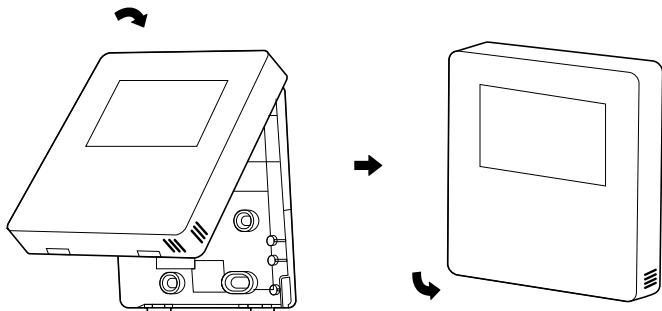

Sensor can not be affected with damp.

Correct install the back cover and firmly buckle the front cover and back cover, otherwise will make the front cover drop off.



7 MODBUS MAPPING TABLE

7.1 Modbus Port Communication Specification

Port: RS-485; the wired controller XYE is the communication port for connecting with the hydraulic module. H1 and H2 are the Modbus communication ports.

Communication address: It is consistent with the DIP switch address of the hydraulic module.

Baud rate: 9600.

Number of digits: Eight

Verification: none

Stop Bit: 1 bit

Communication protocol: Modbus RTU (Modbus ASCII is not supported)

7.1.1 Mapping of registers in the wired controller

The following addresses can use 03H, 06H (write single register), 10H (write multiple register)

Register address	Description	Remarks	
0 (PLC:40001)	Power on or off.	BIT15	Reserved
		BIT14	Reserved
		BIT13	Reserved
		BIT12	Reserved
		BIT11	Reserved
		BIT10	Reserved
		BIT9	Reserved
		BIT8	Reserved
		BIT7	Reserved
		BIT6	Reserved
		BIT5	Reserved
		BIT4	Reserved
		BIT3	0:power off air conditioner; 1: power on air conditioner(zone 2)
		BIT2	0: DHW(T5S) power off; 1: DHW(T5S) power on
		BIT1	0:power off air conditioner; 1: power on air conditioner(zone 1)
BIT0	0: power off floor heating; 1: power on floor heating		

1 (PLC:40002)	Setting the mode	1: Auto; 2: Cool; 3: Heat; Others: Invalid	
2 (PLC:40003)	Setting water temperature T1s	Water temperature T1s is corresponding to the floor heating.	
3 (PLC:40004)	Setting air temperature Ts	The room temperature range is between 17°C and 30°C, and is valid when there is Ta.	
4 (PLC:40005)	T5s	The water tank temperature range is between 40°C and 60°C.	
5 (PLC:40006)	Function setting	BIT15	Reserved
		BIT14	Reserved
		BIT13	Reserved
		BIT12	1: curve setting is enabled; 0: curve setting is disabled.
		BIT11	DHW pump's running constant-temperature water recycling
		BIT10	ECO mode
		BIT9	Reserved
		BIT8	Holiday home (the status can only be read, not changed)
		BIT7	0: Silent mode level1; 1: Silent mode level2
		BIT6:	Silent mode
		BIT5:	Holiday away (the status can only be read, but cannot be changed)
		BIT4:	Disinfect
BIT3:	Reserved		
BIT2:	Reserved		
BIT1:	Reserved		
BIT0:	Reserved		
6 (PLC:40007)	Curve selection	Curve 1-8	
7 (PLC:40008)	Forced water heating	0: Invald 1: Forced on 2: Forced off	TBH is the electric water tank heater. IBH1 and 2 are the hydraulic module's rear electric heater. IBH1 and 2 can be activated together. TBH cannot be activated together with IBH1 and 2.
8 (PLC:40009)	Forced TBH		
9 (PLC:40010)	Forced IBH1		
10 (PLC:40011)	t_SG_MAX	0-24 Hours	

In cooling mode, T1S low temp setting range is 5~25°C; T1S high temp setting range is 18~25°C.

In heating mode, T1S low temp setting range is 22~55°C; T1S high temp setting range is 35~60°C.

7.1.2 When the wired controller is connected to the hydraulic module, the parameters of the whole unit can be checked:

Whole unit parameter mapping address table

1) Running parameters

Register address	Description	Remarks
100 (PLC:40101)	Operating frequency	Compressor operating frequency in Hz
101 (PLC:40102)	Operating Mode	Whole unit's actual operating mode, 2: cooling, 3: heating, 0: off
102 (PLC:40103)	Fan Speed	Fan speed, in r/min
103 (PLC:40104)	PMV openness	Openness of the outdoor unit's electronic expansion valve in P (only multiples of 8 are shown)
104 (PLC:40105)	Water inlet temperature	TW_in, in °C
105 (PLC:40106)	Water outlet temperature	TW_out, in °C
106 (PLC:40107)	T3 Temperature	Condenser temperature, in °C
107 (PLC:40108)	T4 Temperature	Outdoor ambient temperature in °C
108 (PLC:40109)	Discharge temperature	Compressor discharge temperature Tp in °C
109 (PLC:40110)	Return air temperature	Compressor air return temperature in °C
110 (PLC:40111)	T1	Total water outlet temperature in °C
111 (PLC:40112)	T1B	System total water outlet temperature (behind the auxiliary heater) °C
112 (PLC:40113)	T2	Refrigerant liquid side temperature in °C
113 (PLC:40114)	T2B	Refrigerant gas side temperature in °C
114 (PLC:40115)	Ta	Room temperature, in °C
115 (PLC:40116)	T5	Water tank temperature
116 (PLC:40117)	Pressure 1	Outdoor unit high pressure value, in kPa
117 (PLC:40118)	Pressure 2	Outdoor unit low pressure value, in kPa
118 (PLC:40119)	Outdoor unit current	Outdoor unit operating current, in A
119 (PLC:40120)	Outdoor unit voltage	Outdoor unit voltage in V
120 (PLC:40121)	Hydraulic module current 1	Hydraulic module current 1 in A (reserved)
121 (PLC:40122)	Hydraulic module current 2	Hydraulic module current 2 in A (reserved)
122 (PLC:40123)	Compressor operating time	Compressor operating time in hour
123 (PLC:40124)	Reserved	Reserved
124 (PLC:40125)	Current fault	Check the code table for detailed fault codes
125 (PLC:40126)	Fault 1	Check the code table for detailed fault codes.
126 (PLC:40127)	Fault 2	
127 (PLC:40128)	Fault 3	

128 (PLC:40129)	Status bit 1	BIT15	Reserved
		BIT14	Reserved
		BIT13	Reserved
		BIT12	Reserved
		BIT11	EUV 1:free electricity; 0:judge by SG's signal
		BIT10	SG 1:normal electricity; 0:high price electricity (judge when EUV is 0)
		BIT9	Reserved
		BIT8	Solar energy signal input
		BIT7	Room temperature controller cooling
		BIT6:	Room temperature controller heating
		BIT5:	Outdoor unit test mode mark
		BIT4:	Remote On/Off (1: d8)
		BIT3:	Oil return
		BIT2:	Anti-freezing
BIT1:	Defrosting		
BIT0:	Reserved		
129 (PLC:40130)	Load output	BIT15	DEFROST
		BIT14	External heater
		BIT13	RUN
		BIT12	ALARM
		BIT11	Solar water pump
		BIT10	HEAT4
		BIT9	SV2
		BIT8	Mixed water pump P_c
		BIT7	Water return water P_d
		BIT6:	External water pump P_o
		BIT5:	Reserved
		BIT4:	SV1
		BIT3:	Water pump PUMP_I
		BIT2:	Electric heater TBH
BIT1:	Reserved		
BIT0:	Electric heater IBH1		
130 (PLC:40131)	Whole unit version No.	1-99 is the whole unit's version number and refers to the hydraulic module's version number.	
131 (PLC:40132)	Wired controller version No.	1-99 is the wired controller's version number.	

132 (PLC:40133)	Unit target frequency	
133 (PLC:40134)	Dc bus current	In A
134 (PLC:40135)	Dc bus voltage	The actual value/10, in V
135 (PLC:40136)	TF module temperature	Feedback on outdoor unit,in °C
136 (PLC:40137)	Hydraulic module curve T1S calculated value 1	The corresponding calculated value of zone 1
137 (PLC:40138)	Hydraulic module curve T1S calculated value 2	The corresponding calculated value of zone 2
138 (PLC:40139)	Water flow	The actual value*100, in m ³ /H
139 (PLC:40140)	Limit scheme of outdoor unit current	Scheme value
140 (PLC:40141)	Ability of Hydraulic module	The actual value*100, in kW

2) Parameter setting

Register address	Description	Remarks	
200 (PLC:40201)	Home appliance type	The upper 8 bit is the home appliance type: Central heating: 0x07	
201 (PLC: 40202)	Temperature upper limit of T1S cooling		
202 (PLC: 40203)	Temperature lower limit of T1S cooling		
203 (PLC: 40204)	Temperature upper limit of T1S heating		
204 (PLC: 40205)	Temperature lower limit of T1S heating		
205 (PLC: 40206)	Temperature upper limit of TS setting		
206 (PLC: 40207)	Temperature lower limit of TS setting		
207 (PLC: 40208)	Temperature upper limit of water heating		
208 (PLC: 40209)	Temperature lower limit of water heating		
209 (PLC: 40210)	PUMP RUNNING TIME	DHW PUMP water return running time. It is five minutes by default and can be adjusted between 5 and 120 min at an interval of 1 min.	
210 (PLC: 40211)	Parameter setting 1	BIT15	Enable water heating
		BIT14	Supports water tank electric heater TBH(Read-only)
		BIT13	Supports disinfection
		BIT12	DHW PUMP, 1: supported; 0: not supported
		BIT11	Reserved
		BIT10	DHW pump supports Pipe Disinfect
		BIT9	Enable cooling
		BIT8	T1S cooling high/low temperature settings(Read-only)
		BIT7	Enable heating
		BIT6:	T1S heating high/low temperature settings(Read-only)
		BIT5:	Supports T1 sensor
		BIT4:	Supports room temperature Sensor Ta
		BIT3:	Supports room thermostat
		BIT2:	Room thermostat
BIT1:	Dual Room Thermostat, 0: not supported; 1: supported		
BIT0:	0: room cooling/heating first, 1: water heating first		

211 (PLC:40212)	Parameter setting 2	BIT15	Reserved
		BIT14	Reserved
		BIT13	Reserved
		BIT12	Reserved
		BIT11	Reserved
		BIT10	Reserved
		BIT9	Reserved
		BIT8	Define the port, 0=remote ON/OFF; 1=DHW heater
		BIT7	Smart grid, 0=NON; 1=YES
		BIT6:	Enable or disable the Tw2, 0=NON ; 1=YES
		BIT5:	Setting the high/low temperature of cooling mode T1S
		BIT4:	Setting the high/low temperature of heating mode T1S
		BIT3:	Double zone setting is valid
		BIT2:	Reserved
BIT1:	Reserved		
BIT0:	Reserved		
212 (PLC: 40213)	dT5_On	Default setting: 5°C, range: 2~10°C, setting interval: 1°C	
213 (PLC: 40214)	dT1S5	Default setting: 10°C, range: 5~40°C, setting interval: 1°C	
214 (PLC: 40215)	T_Interval_DHW	Default setting: 5 min, range: 5~30 min, setting interval: 1 min	
215 (PLC: 40216)	T4DHWmax	Default setting: 43°C, range: 35~43°C, setting interval: 1°C	
216 (PLC: 40217)	T4DHWmin	Default setting: -10°C, range: -25~5°C, setting interval: 1°C	
217 (PLC: 40218)	t_TBH_delay	Default setting: 30 min, range: 0~240 min, setting interval: 5 min	
218 (PLC: 40219)	dT5_TBH_off	Default setting: 5°C, range: 0~10°C, setting interval: 1°C	
219 (PLC: 40220)	T4_TBH_on	Default setting: 5°C, range: -5~20°C, setting interval: 1°C	
220 (PLC: 40221)	T5s_DI	Temperature of the disinfection water tank, range: 60~70°C, default setting: 65°C	

221 (PLC: 40222)	t_DI_max	Maximum disinfection duration, range: 90~300 min, default setting: 210 min
222 (PLC: 40223)	t_DI_hightemp	Disinfection high temperature duration, range: 5~60 min, default setting: 15 min
223 (PLC: 40224)	t_interval_C	Time interval of compressor start-up in cooling mode; range: 5~30 min, default setting: 5 min
224 (PLC: 40225)	dT1SC	Default setting: 5°C, range: 2~10°C, setting interval: 1°C
225 (PLC: 40226)	dTSC	Default setting: 2°C, range: 1~10°C, setting interval: 1°C
226 (PLC: 40227)	T4cmax	Default setting: 43°C, range: 35~46°C, setting interval: 1°C
227 (PLC: 40228)	T4cmin	Default setting: 10°C, range: -5~25°C, setting interval: 1°C
228 (PLC: 40229)	t_interval_H	Time interval of compressor start-up in the heating mode; range: 5~60 min, default setting: 5 min
229 (PLC: 40230)	dT1SH	Default setting: 5°C, range: 2~10°C, setting interval: 1°C
230 (PLC: 40231)	dTSH	Default setting: 2°C, range: 1~10°C, setting interval: 1°C
231 (PLC: 40232)	T4hmax	Default setting: 25°C, range: 20~35°C, setting interval: 1°C
232 (PLC: 40233)	T4hmin	Default setting: -15°C, range: -25~5°C, setting interval: 1°C
233 (PLC: 40234)	T4_IBH_on	Ambient temperature for enabling the hydraulic module auxiliary electric heating IBH, range: -15~10°C; default setting: -5°C
234 (PLC: 40235)	dT1_IBH_on	Temperature return difference for enabling the hydraulic module auxiliary electric heating IBH, range: 2~10°C; default setting: 5°C
235 (PLC: 40236)	t_IBH_delay	Delay time of enabling the hydraulic module auxiliary electric heating IBH, range: 15~120 min; default setting: 30 min

237 (PLC: 40238)	T4_AHS_on	Ambient temperature for enabling the external heater AHS, range: -15~10°C, setting interval: -5°C
238 (PLC: 40239)	dT1_AHS_on	Temperature return difference for enabling the external heater AHS, range: 2~10°C; default setting: 5°C

240 (PLC: 40241)	t_AHS_delay	Delay time for enabling the external heater AHS, range: 5~120 min; default setting: 30 min
------------------	-------------	--

241 (PLC: 40242)	t_DHWHP_max	Longest duration of water heating by the heat pump, range: 10~600 min, default setting: 120 min;
242 (PLC: 40243)	t_DHWHP_restrict	Duration of limited water heating by the heat pump, range: 10~600 min, default setting: 30 min;
243 (PLC: 40244)	T4autocmin	Default setting: 25°C, range: 20~29°C, setting interval: 1°C
244 (PLC: 40245)	T4autohmax	Default setting: 17°C, range: 10~17°C, setting interval: 1°C
245 (PLC: 40246)	T1S_H.A.H	In the holiday mode, setting of T1 in the heating mode, range: 20~25°C, default setting: 25°C
246 (PLC: 40247)	T5S_H.A.DHW	In the holiday mode, setting of T1 in the water heating mode, range: 20~25°C, default setting: 25°C
247 (PLC: 40248)	ECO parameter	Reserved, wrong address is reported when this register is queried
248 (PLC: 40249)	ECO parameter	Reserved, wrong address is reported when this register is queried
249 (PLC: 40250)	ECO parameter	Reserved, wrong address is reported when this register is queried
250 (P LC:40251)	ECO parameter	Reserved, wrong address is reported when this register is queried
251 (PLC: 40252)	Comfort parameter	Reserved, wrong address is reported when this register is queried
252 (P LC:40253)	Comfort parameter	Reserved, wrong address is reported when this register is queried
253 (PLC: 40254)	Comfort parameter	Reserved, wrong address is reported when this register is queried
254 (P LC:40255)	Comfort parameter	Reserved, wrong address is reported when this register is queried
255 (PLC: 40256)	t_DRYUP	Temperature rise day number, range: 4~15 days, default setting: 8 days
256 (PLC: 40257)	t_HIGHPEAK	Drying day number, range: 3~7 days, default setting: 5 days
257 (PLC: 40258)	t_DRYD	Temperature drop day number, range: 4~15 days, default setting: 5 days
258 (PLC: 40259)	T_DRYPEAK	Highest drying temperature, range: 30~55°C, default setting: 45°C
259 (PLC: 40260)	t_firstFH	Running time of floor heating for the first time, default setting: 72 hrs, range: 48-96 hrs
260 (PLC: 40261)	T1S (first floor heating)	T1S of floor heating for the first time, range: 25~35°C, default setting: 25°C

261 (PLC: 40262)	T1SetC1	Parameter of the ninth temperature curves for cooling mode, range:5~25 °C, default setting: 10 °C;
262 (PLC: 40263)	T1SetC2	Parameter of the ninth temperature curves for cooling mode, range:5~25 °C, default setting: 16 °C;
263 (PLC: 40264)	T4C1	Parameter of the ninth temperature curves for cooling mode, range:(-5)~46 °C, default setting: 35 °C;
264 (PLC: 40265)	T4C2	Parameter of the ninth temperature curves for cooling mode, range:(-5)~46 °C, default setting: 25 °C;
265 (PLC: 40266)	T1SetH1	Parameter of the ninth temperature curves for cooling mode, range:25~60 °C, default setting: 35 °C;
266 (PLC: 40267)	T1SetH2	Parameter of the ninth temperature curves for cooling mode, range:25~60 °C, default setting: 28 °C;
267 (PLC: 40268)	T4H1	Parameter of the ninth temperature curves for cooling mode, range:(-25)~30 °C, default setting: -5 °C;
268 (PLC: 40269)	T4H2	Parameter of the ninth temperature curves for cooling mode, range:(-25)~30 °C, default setting: 7 °C;
269 (PLC: 40270)		The type of power input limitation, 0=NON, 1~8=type 1~8, default:0
270 (PLC: 40271)	HB:t_T4_FRESH_C	range:0.5~6 hour, setting interval:0.5 hour, sending value=actual value*2
	LB:t_T4_FRESH_H	range:0.5~6 hour, setting interval:0.5 hour, sending value=actual value*2
271 (PLC: 40272)	T_PUMPI_DELAY	range:2~20 hour, setting interval:0.5 hour, sending value=actual value*2:
272 (PLC: 40273)	EMISSION TYPE	Bit12-15: The type of zone 2 end for cooling mode
		Bit8-11: The type of zone 1 end for cooling mode
		Bit4-7: The type of zone 2 end for heating mode
		Bit0-3: The type of zone 1 end for heating mode

- Ce manuel décrit en détail les précautions à prendre lors de l'opération.
- Pour assurer le bon fonctionnement du contrôleur filaire, veuillez lire attentivement ce manuel avant d'utiliser l'unité.
- Pour référence future facile, conservez ce manuel après l'avoir lu.

TABLE DES MATIÈRES

1 PRÉCAUTIONS GÉNÉRALES DE SÉCURITÉ

- 1.1 À propos de la documentation 55
- 1.2 Pour l'utilisateur 56

2 APERÇU DE L'INTERFACE UTILISATEUR

- 2.1 Aspect du contrôleur filaire..... 59
- 2.2 Icônes d'état 60

3 UTILISATION DES PAGES D'ACCUEIL

- 3.1 À propos des pages d'accueil 61

4 STRUCTURE DU MENU

- 4.1 À propos de la structure du menu 65
- 4.2 Pour aller à la structure du menu 65
- 4.3 Pour naviguer dans la structure du menu 65

5 UTILISATION DE BASE

- 5.1 Déverrouillage de l'écran 66
- 5.2 Commandes MARCHE/ARRÊT 68
- 5.3 Réglage de la température 73
- 5.4 Réglage du mode de fonctionnement de l'espace 76

6 MANUEL D'INSTALLATION

- 6.1 Précaution de sécurité 79
- 6.2 Autres précautions 82
- 6.3 Procédure d'installation et réglage correspondant
du contrôleur câblé 83
- 6.4 Installation du couvercle avant 90

1 PRÉCAUTIONS GÉNÉRALES DE SÉCURITÉ

1.1 À propos de la documentation

- La documentation originale est rédigée en anglais. Toutes les autres langues sont des traductions.
- Les précautions décrites dans ce document couvrent des sujets très importants. Suivez-les attentivement.
- Toutes les activités décrites dans le manuel d'installation doivent être effectuées par un installateur agréé.

1.1.1 Signification des avertissements et des symboles

DANGER

Indique une situation entraînant la mort ou des blessures graves.

DANGER: RISQUE D'ÉLECTROCUTION

Indique une situation pouvant entraîner une électrocution.

DANGER: RISQUE DE BRÛLURE

Indique une situation pouvant provoquer des brûlures en raison de températures extrêmement chaudes ou froides.

AVERTISSEMENT

Indique une situation pouvant entraîner la mort ou des blessures graves.

ATTENTION

Indique une situation pouvant entraîner des blessures mineures ou modérées.

REMARQUE

Indique une situation pouvant entraîner des accidents d'équipement ou des dommages matériels.

INFORMATION

Indique des conseils utiles ou des informations supplémentaires.

1.2 Pour l'utilisateur

- Si vous ne savez pas comment utiliser l'unité, contactez votre installateur.

- Cet appareil n'est pas destiné à être utilisé par des personnes, y compris des enfants, ayant une déficience physique, sensorielle ou mentale, ou manquant d'expérience et de connaissances, à moins qu'une personne responsable de leur sécurité ne leur ait donné une supervision ou une instruction concernant l'utilisation de l'appareil. Les enfants doivent être surveillés pour s'assurer qu'ils ne jouent pas avec le produit.



ATTENTION

NE PAS rincer l'unité. Cela pourrait provoquer des chocs électriques ou un incendie.



REMARQUE

- NE mettez aucun objet ou équipement sur le dessus de l'unité.
- NE vous asseyez pas, ne montez pas et ne vous tenez pas debout sur l'unité.

- Les unités sont marquées par le symbole suivant:



Cela signifie que les produits électriques et électroniques ne peuvent pas être mélangés avec des déchets ménagers non triés. N'essayez PAS de démonter le système vous-même: le démontage du système, le traitement du réfrigérant, de l'huile et des autres pièces doivent être effectués par un installateur agréé et doivent être conformes à la législation en vigueur. Les unités doivent être traitées dans un centre de traitement spécialisé pour la réutilisation, le recyclage et la récupération. En vous assurant que ce produit est correctement mis au rebut, vous contribuerez à la prévention des conséquences négatives potentielles sur l'environnement et la santé humaine. Pour en savoir plus, contactez votre installateur ou les autorités locales.

2 APERÇU DE L'INTERFACE UTILISATEUR

2.1 Aspect du contrôleur filaire

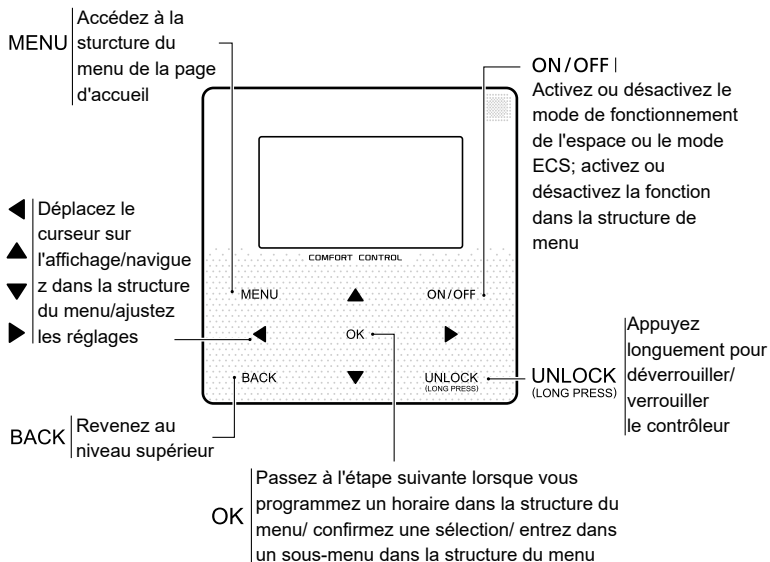

2.2 Icônes d'état

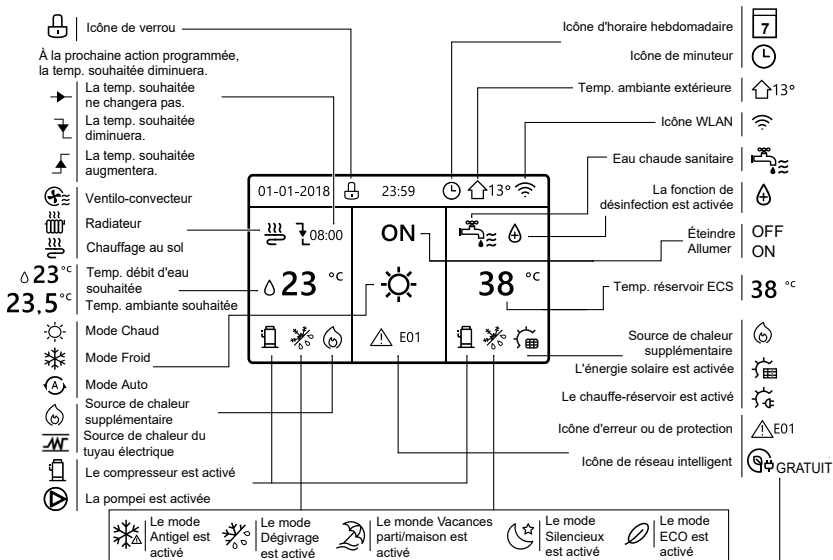

	Ventilo-convecteur	Radiateur	Chauffage au sol	Eau chaude sanitaire
ON				
OFF				

	Électricité gratuite	Électricité de vallée	Électricité de pointe
Réseau intelligent			

3 UTILISATION DES PAGES D'ACCUEIL

3.1 À propos des pages d'accueil









Vous pouvez utiliser les pages d'accueil pour lire et modifier les paramètres destinés à une utilisation quotidienne. Ce que vous pouvez voir et faire sur les pages d'accueil est décrit, le cas échéant. Selon la configuration du système, les pages d'accueil suivantes peuvent être possibles:

- Température ambiante souhaitée (ROOM)
- Température débit d'eau souhaitée (MAIN)
- Température réelle du réservoir ECS (TANK)

ECS = eau chaude sanitaire

page d'accueil 1 :

Si la TEMP. DÉBIT D'EAU est réglée sur OUI et la TEMP. AMBIANTE est réglée sur NON . Le système a la fonction du chauffage au sol et de l'eau sanitaire, et la page d'accueil 1 apparaîtra:

01-01-2018 	23:59 	 13°
  23 °C	ON 	 38 °C
		

REMARQUE

Toutes les images du manuel sont utilisées pour expliquer, les pages réelles sur l'écran peuvent être un peu différentes.

page d'accueil 2 :

Si la TEMP. DÉBIT D'EAU est réglée sur NON et la TEMP. AMBIANTE est réglée sur OUI . Le système a la fonction du chauffage au sol et de l'eau chaude sanitaire, et la page d'accueil 2 apparaîtra :

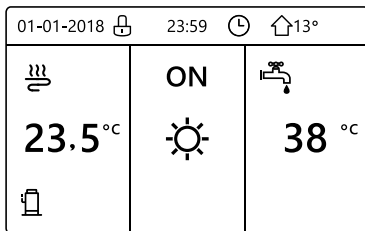

REMARQUE

Le contrôleur filaire doit être installé dans la salle de chauffage au sol pour vérifier la température ambiante.

page d'accueil 3:

Si le MODE ECS est réglée sur NON . il y aura la page principale et la page supplémentaire. Le système a la fonction du chauffage au sol et du chauffage de l'espace pour le ventilo-convecteur, et la page d'accueil 3 apparaîtra:

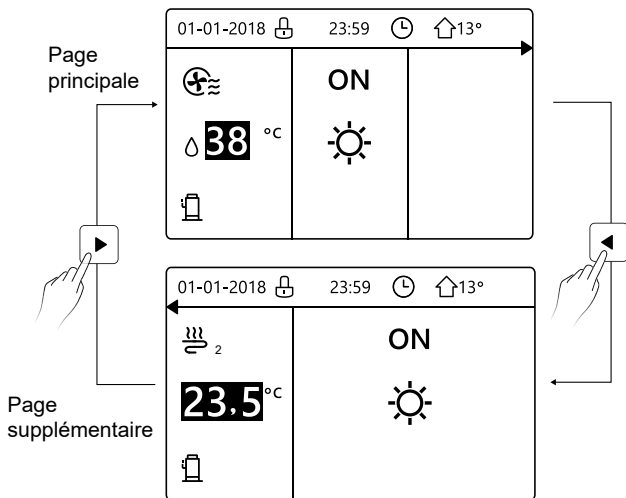

page d'accueil 4 :

Si le THERMOSTAT AMBI est défini sur DOUBLE ZONE ou DOUBLE ZONE est défini sur OUI, il y aura la page principale et la page supplémentaire. Le système a la fonction de refroidissement au sol, de refroidissement de l'espace pour le ventilateur-convecteur et de l'eau chaude sanitaire, et la page d'accueil 4 apparaîtra :

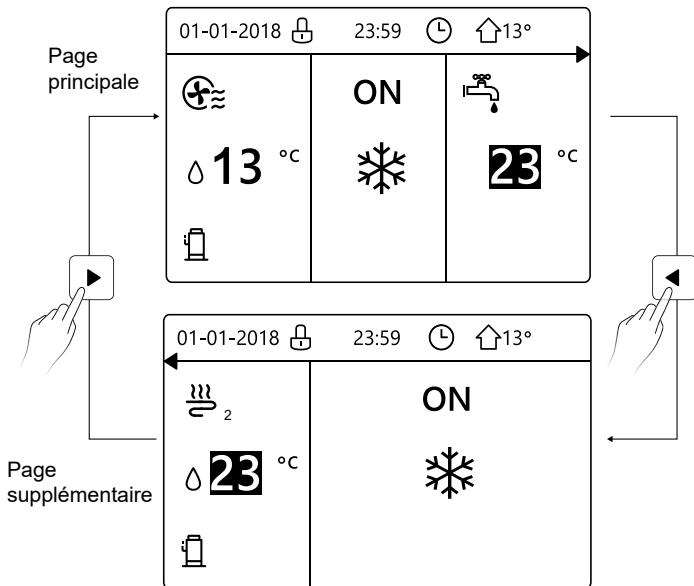

4 STRUCTURE DU MENU

4.1 À propos de la structure du menu

Vous pouvez utiliser la structure du menu pour lire et configurer des paramètres qui ne sont PAS destinés à une utilisation quotidienne. Ce que vous pouvez voir et faire dans la structure du menu est décrit, le cas échéant.

4.2 Pour aller à la structure du menu

À partir d'une page d'accueil, appuyez sur « MENU ».

Résultat: la structure du menu apparaît:

MENU	1/2
MODE FONCT.	
TEMPÉRATURE PRÉRÉG	
EAU CHDE SANITAIRE(ECS)	
HORAIRE	
OPTIONS	
VER ENFANT	
OK ENTRE	↓

MENU	2/2
INFORMATION SERVICE	
PARAMÈTRE FONCT.	
POUR RÉPARATEUR	
PARAMÈTRE WLAN	
OK ENTRE	↓

4.3 Pour naviguer dans la structure du menu

Utilisez « ▼ », « ▲ » pour faire défiler.

5 UTILISATION DE BASE

5.1 Déverrouillage de l'écran

Si l'icône  est sur l'écran, le contrôleur est verrouillé. La page suivante est affichée:

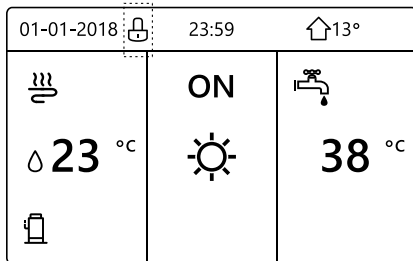

Appuyez sur n'importe quelle touche, l'icône  clignotera. Appuyez longuement sur la touche « UNLOCK ».

L'icône  disparaîtra, et l'interface peut être contrôlée.

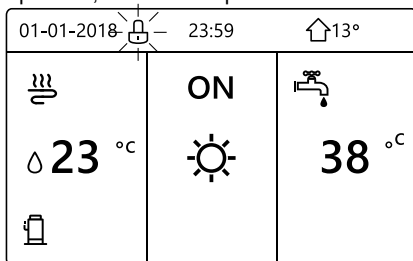

L'interface sera verrouillée en l'absence de l'opération pendant une longue période (environ 120 secondes) Si l'interface est déverrouillée, appuyez longuement sur «unlock» pour verrouiller l'interface.

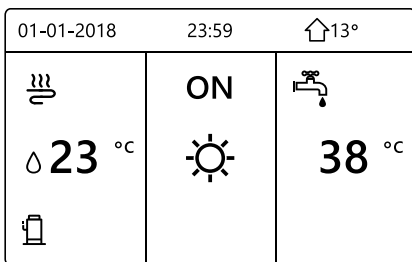

Appuyez
longuement
sur UNLOCK



Appuyez
longuement
sur UNLOCK

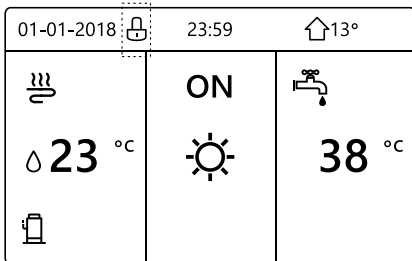

5.2 Commandes MARCHÉ/ARRÊT

Utilisez l'interface pour allumer ou éteindre l'unité pour le chauffage ou le refroidissement de l'espace.

- Le MARCHÉ/ARRÊT de l'unité peut être contrôlé par l'interface si le THERMOSTAT AMBI est sur NON. (voir « RÉGLAGE THERMOSTAT AMBI » dans le « Manuel d'installation et d'utilisation (unité intérieure split M-Thermal) »)
- Appuyez sur « ◀ », « ▶ » sur la page d'accueil, le curseur noir apparaîtra:

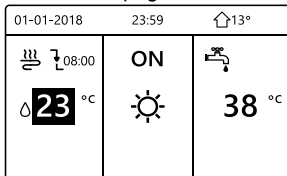

1) Lorsque le curseur est sur la température du côté du mode de fonctionnement de l'espace (y compris le mode chaud ☀, le mode froid ❄ et le mode auto (A)), appuyez sur la touche « ON/OFF » pour activer/désactiver le chauffage ou le refroidissement de l'espace.

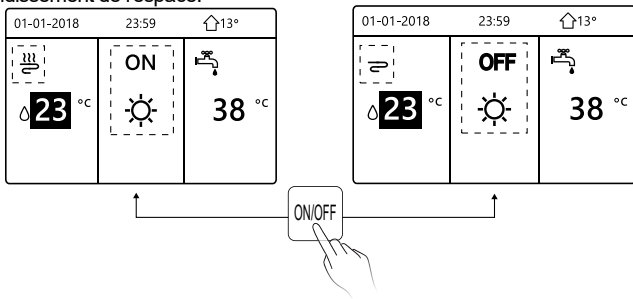

Si le TYPE ECS est défini sur NON, les pages suivantes s'afficheront:

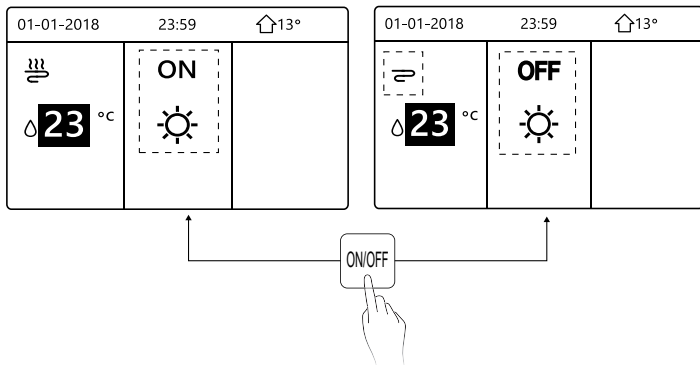

Si le TYPE TEMP. est défini sur TEMP.AMBI, les pages suivantes s'afficheront:

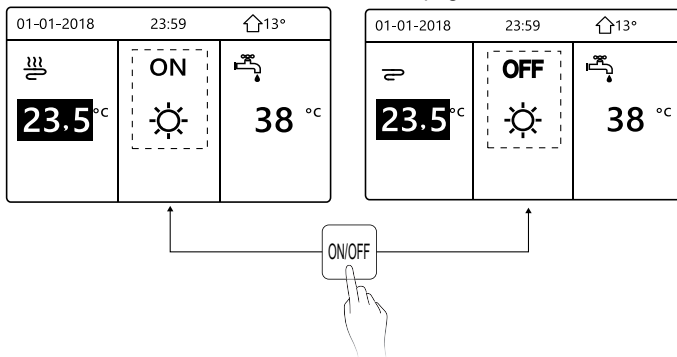

Utilisez le thermostat d'ambiance pour allumer ou éteindre l'unité pour le chauffage ou le refroidissement de l'espace.

① Le thermostat d'ambiance n'est pas RÉGLÉ sur NON (voir « RÉGLAGE THERMOSTAT AMBI » dans « Manuel d'installation et d'utilisation (unité intérieure split M-Thermal) »). L'unité de chauffage ou de refroidissement de l'espace est allumée ou éteinte par le thermostat d'ambiance, appuyez sur ON/OFF sur l'interface, la page suivante s'affichera:

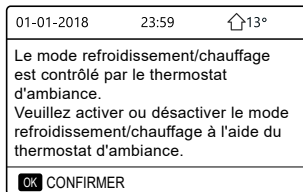

② Le thermostat d'ambiance est RÉGLÉ sur DOUBLE ZONE (voir « RÉGLAGE THERMOSTAT AMBI » dans « Manuel d'installation et d'utilisation (unité intérieure split M-Thermal) »). Le thermostat d'ambiance du ventilo-convecteur est désactivé, le thermostat d'ambiance du chauffage au sol est activé et l'unité est en marche, mais l'affichage est OFF. La page suivante est affichée:

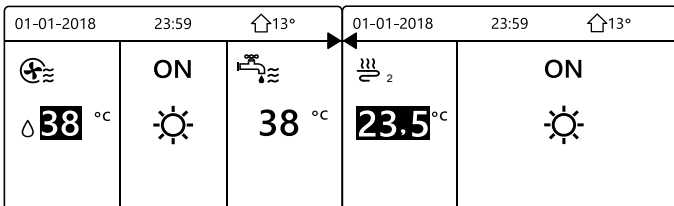

01-01-2018		23:59		🏠 13°		01-01-2018		23:59		🏠 13°	
⊕		OFF		🔧		🔧 2		OFF		☀️	
Δ 38 °C		☀️		38 °C		23.5 °C		☀️			

Utilisez l'interface pour allumer ou éteindre l'unité pour ECS.

Appuyez sur « ▶ », « ▼ » sur la page d'accueil, le curseur noir apparaîtra:

01-01-2018		23:59		🏠 13°	
☁️		ON		🔧	
Δ 23 °C		☀️		38 °C	

2) Lorsque le curseur est sur la température du mode ECS. Appuyez sur la touche « ON/OFF » pour activer/désactiver le mode ECS.

Si le mode de fonctionnement de l'espace est ON, alors les pages suivantes s'afficheront:

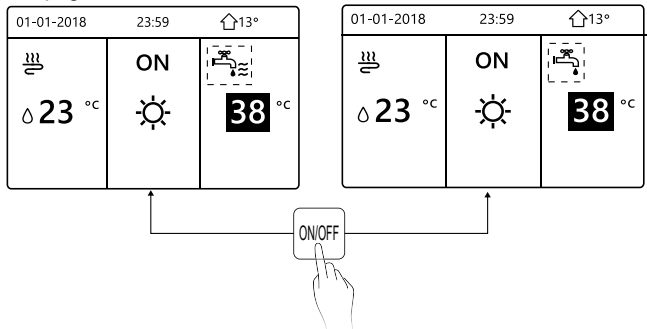

Si le mode de fonctionnement de l'espace est OFF, alors les pages suivantes s'afficheront:

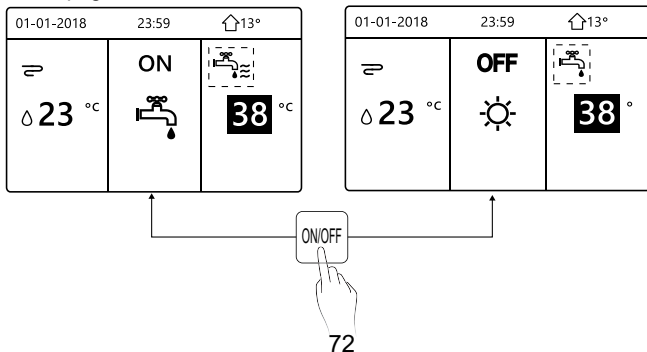

5.3 Réglage de la température

Appuyez sur « ◀ », « ▶ » sur la page d'accueil, le curseur noir apparaîtra:

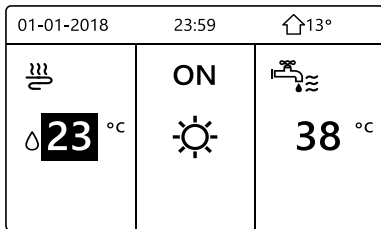

- Si le curseur est sur la température, utilisez « ◀ », « ▶ » pour sélectionner et utiliser « ▼ », « ▲ » pour ajuster la température.

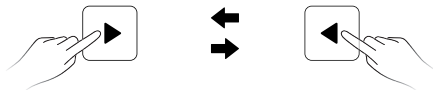
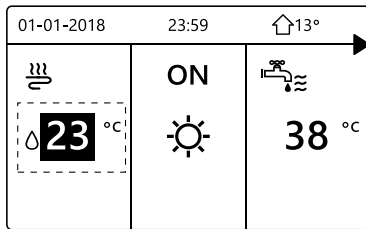

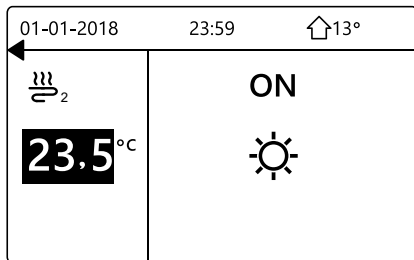
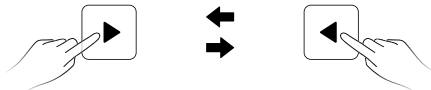
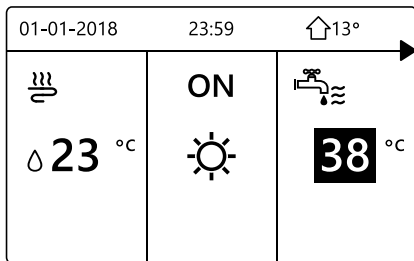

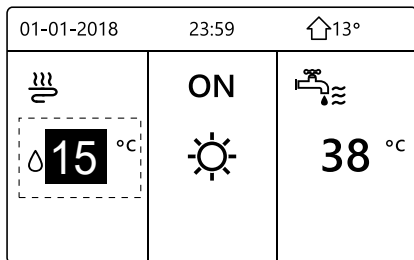
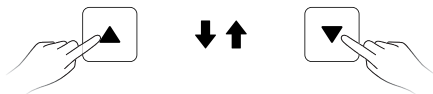
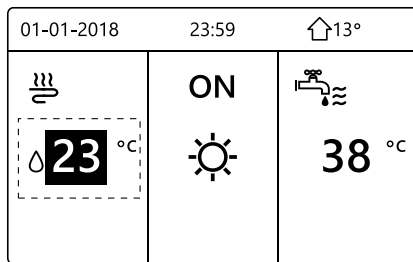

5.4 Réglage du mode de fonctionnement de l'espace

- Réglage du mode de fonctionnement de l'espace par l'interface Allez dans « MENU » > « MODE FONCT. ». Appuyez sur « OK », la page suivante apparaîtra:

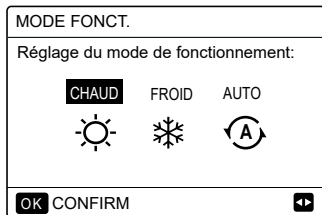



- Il y a trois modes à sélectionner, dont les modes CHAUD, FROID et AUTO. Utilisez « ◀ », « ▶ » pour faire défiler, et appuyez sur « OK » pour sélectionner.

Même si vous n'appuyez pas sur la touche OK et ne quittez pas la page en appuyant sur la touche BACK, le mode sera toujours actif si le curseur a été déplacé vers le mode de fonctionnement.

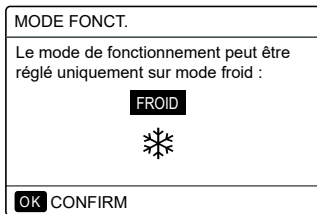
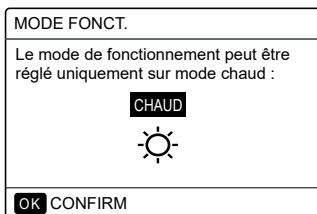
Si'il n'y a que le mode CHAUD (FROID), la page suivante apparaîtra:



- Le mode de fonctionnement ne peut pas être changé.

Si vous sélectionnez...	Ensuite, le mode de fonctionnement de l'espace est...
 CHAUD	Toujours en mode chauffage
 FROID	Toujours en mode refroidissement
 AUTO	<p>Modifié automatiquement par le logiciel en fonction de la température extérieure (et en fonction des paramètres d'installation de la température intérieure), ainsi que des restrictions mensuelles sont prises en compte.</p> <p>Remarque: La commutation automatique n'est possible que sous certaines conditions.</p> <p>Voir « POUR RÉPARATEUR » > « RÉGL. MODE AUTO » dans le « Manuel d'installation et d'utilisation (unité intérieure split M-Thermal) ».</p>

- Réglez le mode de fonctionnement de l'espace à l'aide du thermostat d'ambiance, voir « THERMOSTAT AMBI » dans le « Manuel d'installation et d'utilisation (unité intérieure split M-Thermal) ». Allez dans « MENU » > « MODE FONCT. ». Si vous appuyez sur une touche pour sélectionner ou ajuster, la page apparaîtra:

01-01-2018	23:59	🏠13°
Le mode froid/chaud est contrôlé par le thermostat d'ambiance.		
Veuillez ajuster le mode de fonctionnement à l'aide du thermostat d'ambiance.		
OK CONFIRM		

6 MANUEL D'INSTALLATION

6.1 Précaution de sécurité

- Lisez attentivement les précautions de sécurité avant d'installer l'unité.
- Vous trouverez ci-après d'importants problèmes de sécurité à respecter.
- Vérifiez qu'il n'y a pas de phénomène anormal pendant le test, puis remettez le manuel à l'utilisateur.
- Signification des marques :



AVERTISSEMENT

Signifie qu'une mauvaise manipulation peut entraîner la mort ou des blessures graves.



ATTENTION

Signifie qu'une mauvaise manipulation peut entraîner des blessures ou la perte de propriété.



AVERTISSEMENT

Veuillez confier l'installation de l'unité au distributeur ou aux professionnels.

L'installation par d'autres personnes peut entraîner une installation imparfaite, un choc électrique ou un incendie.

Suivez strictement ce manuel.

Une installation inadéquate peut entraîner un choc électrique ou un incendie.

La réinstallation doit être effectuée par des professionnels.

Une installation inadéquate peut entraîner un choc électrique ou un incendie.

Ne démontez pas votre climatiseur à volonté.

Un démontage aléatoire peut provoquer un fonctionnement anormal ou un chauffage anormal, ce qui peut provoquer un incendie.

ATTENTION

N'installez pas l'unité dans un endroit où il y a un risque de fuite de gaz inflammable.

Un incendie peut se produire une fois que les gaz inflammables ont fui et sont restés autour du contrôleur câblé.

Le câblage doit être adapté au courant du contrôleur câblé. Sinon, une fuite d'électricité ou une surchauffe risque de se produire et de provoquer un incendie.

Les câbles spécifiés doivent être appliqués dans le câblage. Aucune force externe ne peut être appliquée à la borne. Sinon, la coupe du fil et une surchauffe risquent de se produire et de provoquer un incendie.

Ne placez pas la télécommande filaire à proximité des lampes afin d'éviter que le signal de la télécommande ne soit perturbé. (voir la figure à droite)



6.2 Autres précautions

6.2.1 Lieu d'installation

N'installez pas l'unité dans un endroit contenant beaucoup d'huile, de vapeur et de gaz sulfuré.

Sinon, le produit risque de se déformer et de fonctionner mal.

6.2.2 Préparation avant l'installation

1) Vérifiez si les assemblages suivants sont terminés.

N°	Nom	Qté.	Remarques
1	Contrôleur câblé	1	_____
2	Vis de montage en bois ronde cruciforme	3	Pour le montage sur le mur
3	Vis de montage ronde cruciforme	2	Pour le montage sur la boîte de commutation électrique
4	Manuel d'installation et d'utilisation	1	_____
5	Boulon en plastique	2	Cet accessoire est utilisé lors de l'installation de la commande centralisée à l'intérieur de l'armoire électrique
6	Tuyau d'expansion en plastique	3	Pour le montage sur le mur

6.2.3 Avis concernant l'installation du contrôleur câblé :

- 1) Ce manuel d'installation contient des informations sur la procédure d'installation de télécommande filaire. Veuillez vous reporter au Manuel d'installation de l'unité intérieure pour la connexion entre la télécommande filaire et l'unité intérieure. Veuillez vous reporter au Manuel d'installation de l'unité intérieure pour la connexion entre la télécommande filaire et l'unité intérieure.
- 2) Le circuit de la télécommande filaire est un circuit basse tension. Ne le connectez jamais avec un circuit standard 220V/380V et ne le placez pas dans le même tube de câblage avec le circuit.
- 3) Le câble blindé doit être connecté de manière stable à la terre, sinon la transmission peut échouer.
- 4) Ne tentez pas de rallonger le câble blindé en coupant. Si nécessaire, utilisez un bloc de connexion de borne pour établir la connexion.
- 5) Une fois la connexion terminée, utilisez Megger pour la vérification d'isolation du fil de signal.

6.3 Procédure d'installation et réglage correspondant du contrôleur câblé

6.3.1 Figure de taille de structure

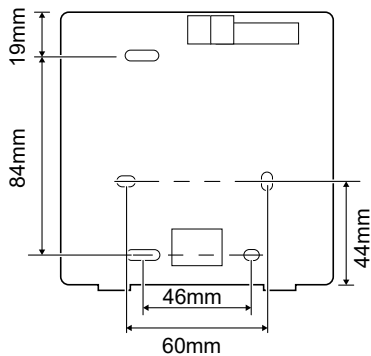
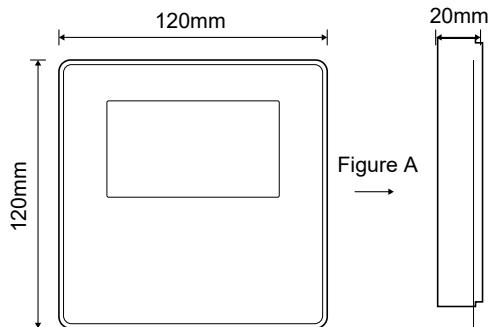

6.3.2 Câblage

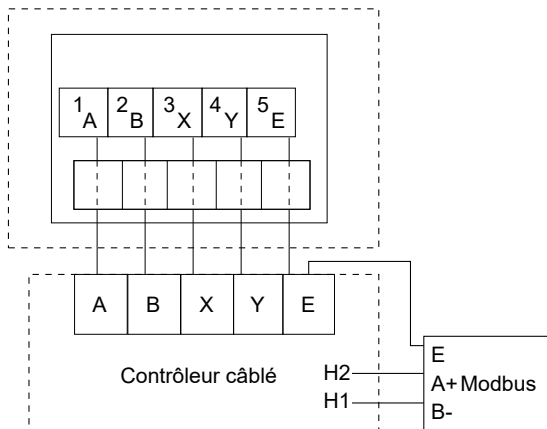

Tension d'entrée (A/B)	13,5VAC
Taille de fil	0,75mm ²

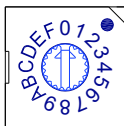

Le commutateur codé rotatif S3 (0-F) sur le panneau de commande principal du module hydraulique est utilisé pour définir l'adresse Modbus. Par défaut, les unités ont ce commutateur codé positionné à 0, mais cela correspond à l'adresse 16 du modbus, tandis que les autres positions correspondent au numéro, par ex. pos = 2 est l'adresse 2, pos = 5 est l'adresse 5.

6.3.3 Installation du couvercle arrière

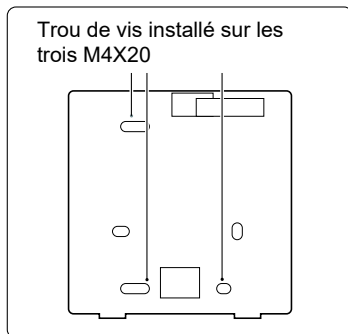
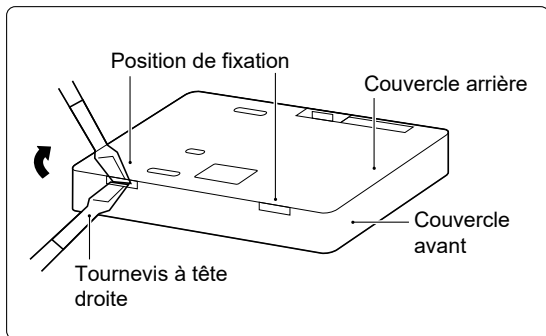

Trou de vis installé sur
les trois M4X20

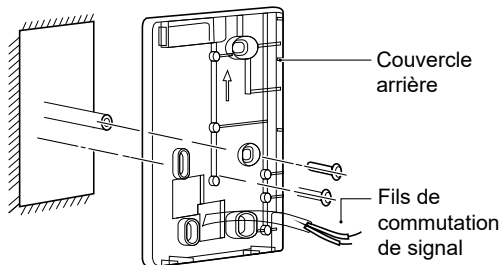
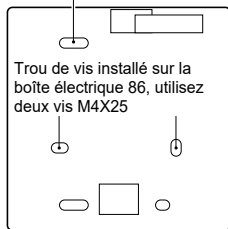

- 1) Utilisez un tournevis à tête droite pour insérer en position de fixation dans la partie inférieure du contrôleur câblé et faites tourner le tournevis pour démonter le couvercle arrière. (Faites attention au sens de rotation, sinon cela endommagerait le couvercle arrière !)
- 2) Utilisez trois vis M4X20 pour fixer directement le couvercle arrière sur le mur.
- 3) Utilisez deux vis M4X25 pour fixer le couvercle arrière sur la boîte électrique 86 et utilisez une vis M4X20 pour le fixer sur le mur.
- 4) Ajustez la longueur des deux barres de vis en plastique dans l'accessoire à la longueur standard, de la barre de vis de la boîte électrique au mur. Lors de l'installation de la barre de vis sur le mur, veillez à ce qu'elle soit aussi plate que le mur.
- 5) Utilisez des vis cruciformes pour fixer le couvercle inférieur du contrôleur câblé au mur à travers la barre à vis. Assurez-vous que le couvercle inférieur du contrôleur câblé est au même niveau après l'installation, puis réinstallez le contrôleur câblé sur le couvercle inférieur.
- 6) Le serrage excessif de vis entraînera une déformation du couvercle arrière.

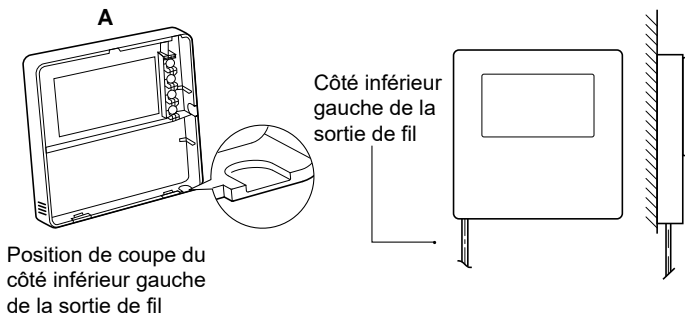

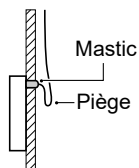
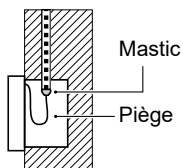
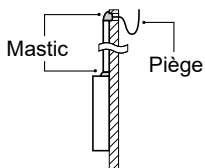
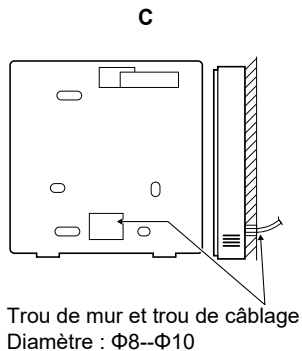
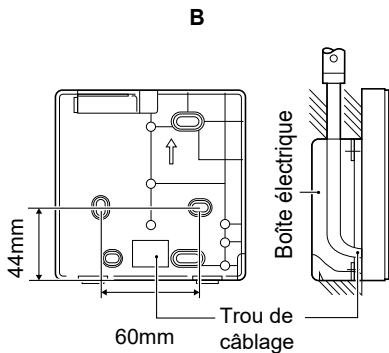

Pour éviter que l'eau pénètre dans la télécommande filaire, utilisez un piège et du mastic pour sceller les connecteurs des fils lors du câblage.

6.4 Installation du couvercle avant

Après avoir ajusté le couvercle avant, fixez le couvercle avant ; faites attention à ne pas serrer le fil de commutation de communication lors de l'installation.

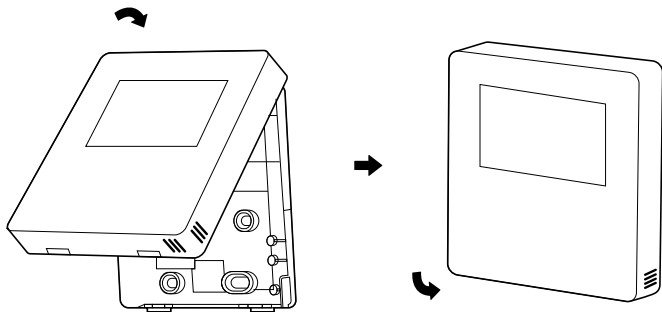

Le capteur ne peut pas être affecté par l'humidité.

Installez correctement le couvercle arrière et fixez bien le couvercle avant et le couvercle arrière pour ne pas le faire tomber.



- Dieses Handbuch bietet Ihnen eine detaillierte Beschreibung der Vorsichtsmaßnahmen, die Sie in Betracht nehmen müssen während des Betriebs.
- Um das richtige Service für die kabelgebundene Fernbedienung zu sichern, lesen Sie dieses Handbuch genau durch, bevor Sie die Einheit nutzen.
- Um die zukünftige Nutzung zu erleichtern, behalten Sie das Handbuch nach dem Lesen.

INHALT

1 ALLGEMEINE SICHERHEITSVORKEHRUNGEN

- 1.1 Über die Dokumentation 95
- 1.2 Für den Nutzer 96

2 EIN BLICK AUF DIE BEDIENOBERFLÄCHE

- 2.1 Aussehen der kabelgebundenen Fernbedienung 99
- 2.2 Status-Icons 100

3 NUTZUNG DER HOME-SEITEN

- 3.1 Über Startseiten 101

4 MENÜSTRUKTUR

- 4.1 Über die Menüstruktur..... 105
- 4.2 Menüstruktur aufrufen..... 105
- 4.3 In der Menüstruktur navigieren..... 105

5 GRUNDBEDIENUNG

- 5.1 Bildschirm Entsper..... 106
- 5.2 Steuerung AN/AUS..... 108
- 5.3 Temperatur anpas..... 113
- 5.4 Raumbetriebsmodus anpas..... 116

6 INSTALLATIONSANLEITUNG

- 6.1 Sicherheitsvorkehrungen..... 119
- 6.2 Andere Vorsichtsmaßnahmen..... 122
- 6.3 Installationsverfahren und Anpassung der
Einstellung der kabelgebundenen Steuerung..... 123
- 6.4 Montage der Frontabdeckung..... 130

1 ALLGEMEINE SICHERHEITSVORKEHRUNGEN

1.1 Über die Dokumentation

- Die Originaldokumentation ist in englischer Sprache verfasst. Alle anderen Sprachen sind Übersetzungen.
- Die Vorsichtsmaßnahmen, die in diesem Dokument aufgeführt sind beinhalten sehr wichtige Themen, befolgen Sie genau.
- Alle in der Installationsanleitung beschriebenen Tätigkeiten müssen von einem autorisierten Installateur durchgeführt werden.

1.1.1 Bedeutung der Warnhinweise und Symbole

GEFAHR

Zeigt eine Situation an, die zum Tod oder schwere Verletzungen führt.

GEFAHR:STROMSCHLAG-RISIKO

Zeigt eine Situation an, die zu einem Stromschlag führen könnte.

GEFAHR:VERBRENNUNGSRISIKO

Zeigt eine Situation an, dass zu einer Verbrennung führen kann, aufgrund der extrem heißen oder tiefen Temperaturen.



WARNUNG

Zeigt eine Situation an, die zum Tod oder schwere Verletzungen führen könnte.



VORSICHT

Zeigt eine Situation an, die zu geringen Beschädigungen oder Verletzungen führen könnte.



HINWEIS

Zeigt eine Situation an, die zur Beschädigung der Geräte oder anderer Gegenstände führen könnte.



INFORMATION

Zeigt nützliche Hinweise oder zusätzliche Informationen an.

1.2 Für den Nutzer

- Falls Sie noch nicht sicher sind, wie die Einheit zu bedienen ist, kontaktieren Sie Ihren Monteur.

- Das Gerät ist nicht für den Gebrauch durch Personen, einschließlich Kinder, mit eingeschränkter körperlicher, sensorischer oder geistiger Leistungsfähigkeit oder mangelnder Erfahrung und Kenntnis bestimmt, es sei denn, sie werden von einer für ihre Sicherheit verantwortlichen Person beaufsichtigt oder erhalten Anweisungen zur Bedienung des Gerätes. Kinder müssen überwacht werden, um sicher zu sein, dass sie mit dem Produkt nicht spielen.



VORSICHT

Spülen Sie NIEMALS die Einheit. Es kann zu Stromschlägen oder Bränden führen.



HINWEIS

- Stellen Sie KEINE Gegenstände oder Geräte auf das Gerät.
- Setzen, klettern oder stehen Sie NICHT auf das Gerät.

- Die Einheit ist mit dem folgenden Symbol markiert:



Das bedeutet, dass elektrische und elektronische Produkte nicht mit dem allgemeinen Haushaltsabfall vermisch werden können. Demontieren Sie das System NIE selbst: das Demontieren des Systems, die Handhabung des Kühlmittels, des Öls und der anderen Bestandteilen müssen von einem autorisierten Monteur gehandhabt werden und den Gesetzen entsprechen. Die Einheiten müssen einer autorisierten Aufbereitungsanlage zugeführt werden, für die Wiederverwendung, das Recycling und die Verwertung. Durch eine ordnungsgemäße Entsorgung vergewissern Sie sich, dass das Produkt entsprechend entsorgt wird und mögliche negative Konsequenzen für die Umwelt und die Gesundheit vorgebeugt werden. Für mehr Informationen, kontaktieren Sie Ihren Monteur oder die lokalen Behörden.

2 EIN BLICK AUF DIE BEDIENOBERFLÄCHE

2.1 Aussehen der kabelgebundenen Fernbedienung

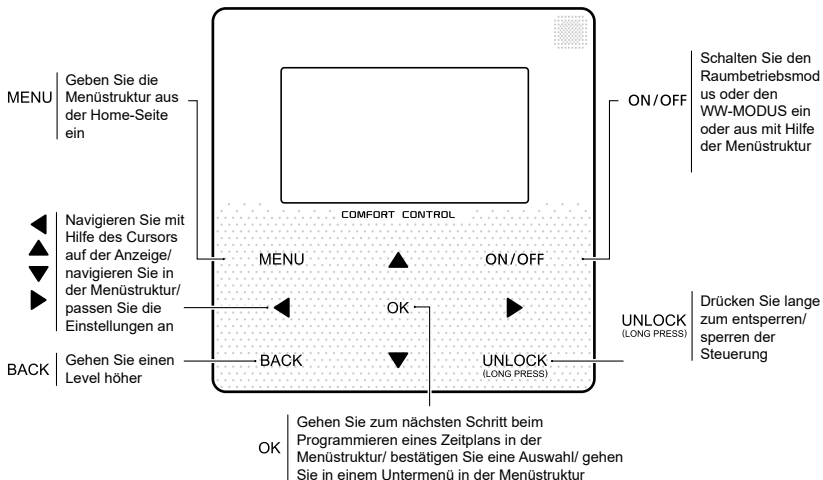

2.2 Status-Icons

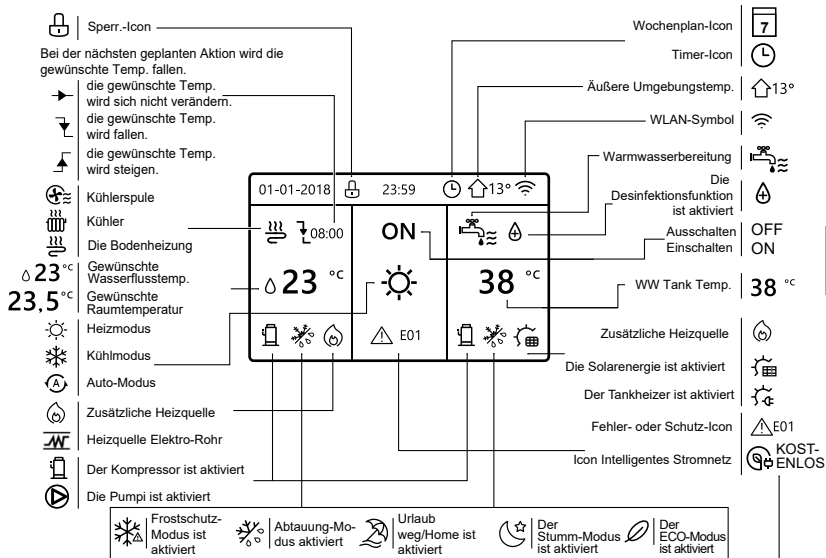

	Kühlerspule	Kühler	Die Bodenheizung	Warmwasserbereitung
ON (EIN)				
OFF (AUS)				

	Kostenlose Elektrizität	Tal-Elektrizität	Stromspitzenverbrauch
Intelligentes Stromnetz	KOSTENLOS	TAL	SPITZE

3 NUTZUNG DER HOME-SEITEN

3.1 Über Startseiten

Sie können die Home Seiten benutzen, um die Einstellungen für den täglichen Betrieb anzusehen und zu verändern. Die Anzeigen und Möglichkeiten werden, wo anwendbar, beschrieben. Je nach Systemlayout sind folgende Home-Seiten möglich:

- Gewünschte Raumtemperatur (RAUM)
- Gewünschte Wasserflusstemperatur (HAUPT)
- Ist-Temperatur des WW-Tanks (TANK)
- WW=Warmwasserbereitung

Home-Seite 1 :

IFalls die WASSERFLUSSTEMP. ist auf JA eingestellt und RAUMTEMP. ist auf KEIN. eingestellt . Das System besitzt Funktionen, einschließlich der Bodenheizung und der Wasserzubereitung, und die Home-Seite 1 wird angezeigt:

HINWEIS

Alle Bilder des Handbuches werden zu Verdeutlichungszwecken benutzt, die eigentlichen Seiten der Anzeige könnten einige Unterschiede vorweisen.

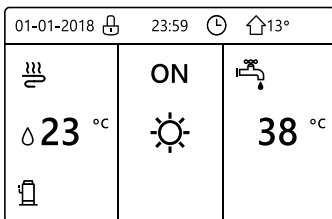







Home-Seite2 :

Falls die WASSERFLUSSTEMP. ist auf KEIN eingestellt und RAUMTEMP. ist auf JA eingestellt . Das System besitzt Funktionen, einschließlich der Bodenheizung und der Warmwasserzubereitung, und die Home-Seite 2 wird angezeigt:

HINWEIS

Die kabelgebundene Fernbedienung sollte im Raum mit der Fußbodenheizung installiert sein, um die Raumtemperatur zu prüfen.

01-01-2018 	23:59 	 13°
 23.5 °C 	ON 	 38 °C

Home-Seite3 :

Falls der WW-MODUS auf KEIN gesetzt ist, und falls "WASSERFLUSSTEMP." ist auf JA eingestellt, "RAUM-TEMP." ist auf JA gesetzt, Es wird eine Hauptseite und eine zusätzliche Seite angezeigt. Das System besitzt Funktionen zur Bodenheizung und Raumheizung für die Lüfterspule, Home-Seite 3 wird angezeigt:

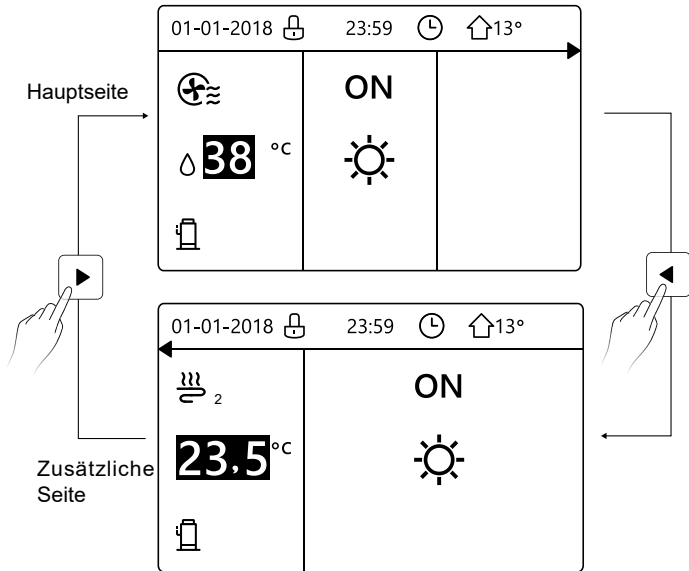

Home-Seite4 :

Falls der RAUMTHERMOSTAT auf DOPPELZONE gesetzt ist oder DOPPELZONE auf JA. Es wird eine Hauptseite und eine zusätzliche Seite angezeigt. Das System beinhaltet auch Funktionen zur Bodenkühlung, Raumkühlung für die Lüfterspule und Warmwasserbereitung, die Home-Seite 4 wird angezeigt:

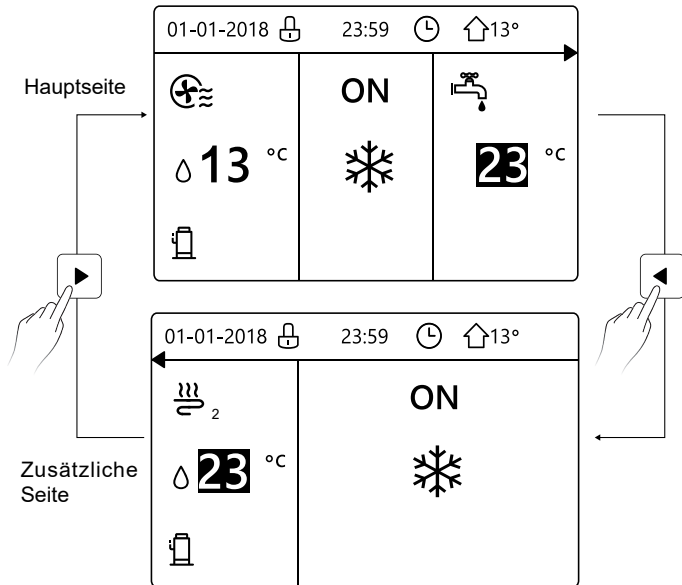

4 MENÜSTRUKTUR

4.1 Über die Menüstruktur

Sie können die Menüstruktur benutzen, um die Einstellungen, die NICHT für die tägliche Nutzung gedacht sind, zu lesen und anzupassen. Die Ansichten und die Handlungen in der Menüstruktur sind beschrieben, wo anwendbar.

4.2 Menüstruktur aufrufen

Aus der Home-Seite drücken Sie „MENÜ“. Ergebnis: die Menüstruktur wird angezeigt:

MENÜ	1/2
BETRIEBSMODUS	
SOLLTEMPERATUR	
WARMWASSERBEREIT. (WW)	
ZEITPLAN	
OPTIONEN	
KINDERSICH	
OK ENTER	↕

MENÜ	2/2
SERVICE-INFOS	
BETRIEBSPARAMETER	
FÜR TECHNIKER	
WLAN EINSTELLUNG	
OK ENTER	↕

4.3 In der Menüstruktur navigieren

Benutzen Sie "▼", "▲" zum Scrollen.

5 GRUNDBEDIENUNG

5.1 Bildschirm Entsperren.

Falls das Icon  auf dem Bildschirm sind, ist der Controller blockiert. Die folgende Seite wird angezeigt:

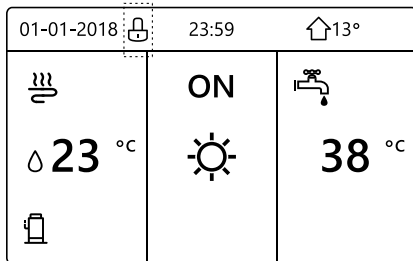

Drücken Sie eine beliebige Taste und das Icon  wird blinken. Drücken Sie die „UNLOCK“ Taste lange. Das Icon  wird verschwinden, die Schnittstelle kann gesteuert werden.

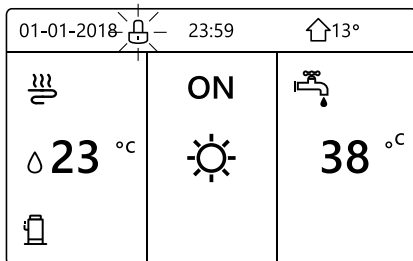

Die Schnittstelle wird gesperrt, falls eine längere Zeit keine Handlung unternommen wird (ungefähr 120 Sekunden) Falls die Schnittstelle entsperrt ist, drücken Sie lange „UNLOCK“, wird die Schnittstelle blockiert.

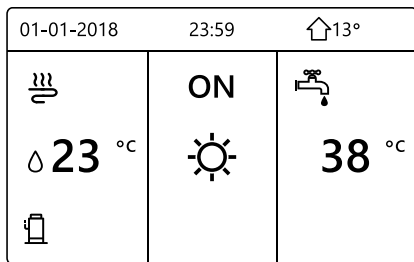

Drücken
Sie lange
UNLOCK



Drücken
Sie lange
UNLOCK

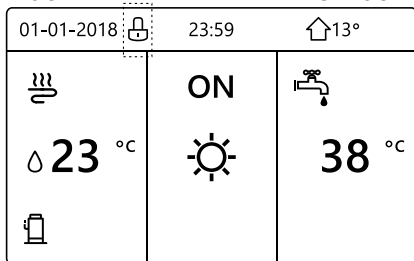

5.2 Steuerung AN/AUS

Benutzen Sie die Schnittstelle, um die Einheit für die Raum-Heizung oder -Kühlung ein- oder auszuschalten.

- Das AN/AUS der Einheit kann durch die Schnittstelle gesteuert werden, falls RAUMTHERMOSTAT auf KEIN ist (siehe „EINSTELLUNG RAUMTHERMOSTAT“ im „Installations- und Betriebsanleitung“)
- (Getrenntes Innengerät M-thermal“)

Drücken Sie "◀", "▲" auf der Home-Seite wird der schwarze Cursor angezeigt:

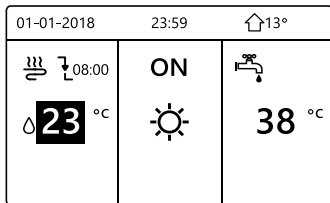

1) Wenn der Cursor auf der Temperatur des Raum-Betriebsmodus ist (einschließlich des Heizmodus ☀️ , Kühlmodus ☁️ und Auto-Modus Ⓐ), drücken Sie die "ON/OFF"-Taste, um die Raum-Heizung oder -Kühlung ein-/auszuschalten.

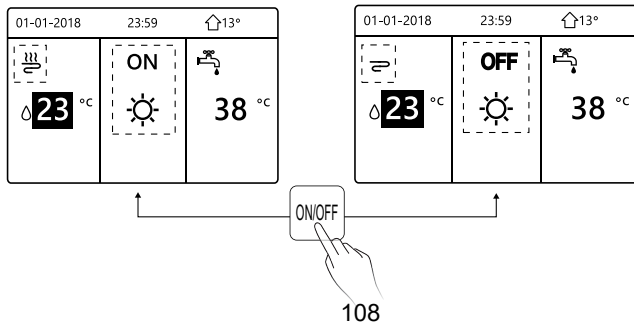

Falls der WW-TYP auf KEIN gesetzt ist, werden folgende Seiten Folgendes anzeigen:

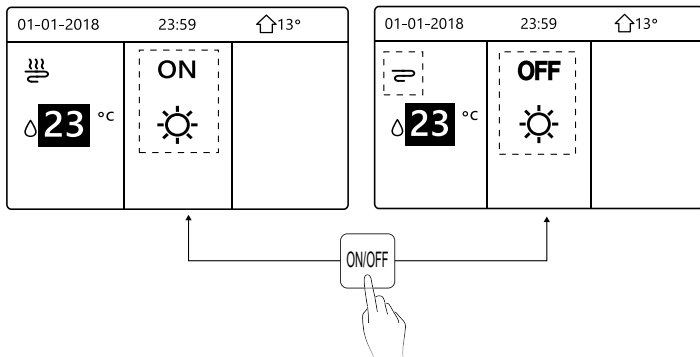

Falls der TEMP.-TYP auf RAUM-TEMP. gesetzt ist, werden folgende Seiten Folgendes anzeigen:

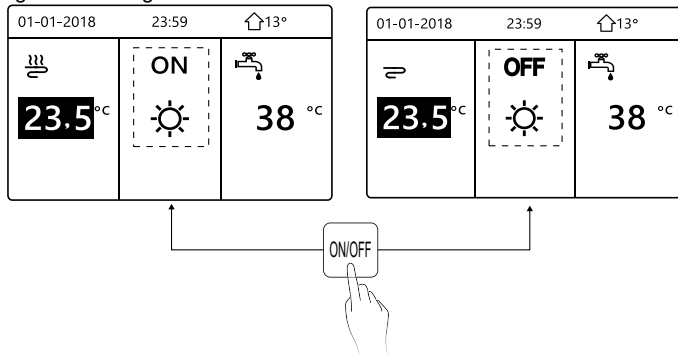

Benutzen Sie den Raumthermostat, um die Einheit für die Raum-Heizung oder -Kühlung ein- oder auszuschalten.

① Der Raumthermostat ist auf KEIN GESETZT (siehe „EINSTELLUNGEN DES RAUMTHERMOSTATS“ in der „Installations- und Betriebsanleitung (Getrenntes Innengerät M-thermal)“). Die Einheit der Raumheizung oder -kühlung wird vom Raumthermostat ein- oder ausgeschaltet, Drücken Sie ON/OFF auf der Schnittstelle, und Folgendes wird angezeigt:

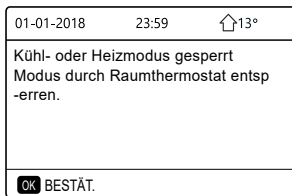

② Der Raumthermostat ist auf DOPPELZONE GESETZT (siehe „EINSTELLUNG RAUMTHERMOSTAT“ in der „Installations- und Betriebsanleitung (Getrenntes Innengerät M-thermal)“). Der Raumthermostat oder Lüfterspule ist ausgeschaltet, der Raumthermostat für die Bodenheizung ist eingeschaltet und die Einheit funktioniert, aber das Display ist OFF. Folgende Seite wird angezeigt:

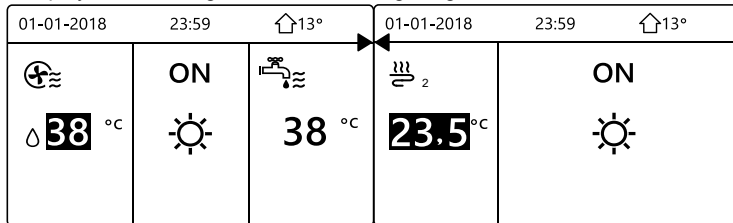

01-01-2018		23:59		🏠13°		01-01-2018		23:59		🏠13°	
⊕		OFF		🔧		↔️ 2		OFF		☀️	
Δ 38 °C		☀️		38 °C		23.5 °C		☀️			

Benutzen Sie die Schnittstelle, um die Einheit für WW ein- oder auszuschalten. Drücken Sie „▶“, „▼“ auf der Home-Seite wird der schwarze Cursor angezeigt:

01-01-2018		23:59		🏠13°	
☁️		ON		🔧	
Δ 23 °C		☀️		38 °C	

2) Wenn der Cursor auf der Temperatur im WW-Modus ist. Drücken Sie die „ON/OFF“-Taste, um den WW-Modus ein-/auszuschalten.

Der Raum-Betriebsmodus ist ON, danach werden folgende Seiten angezeigt:

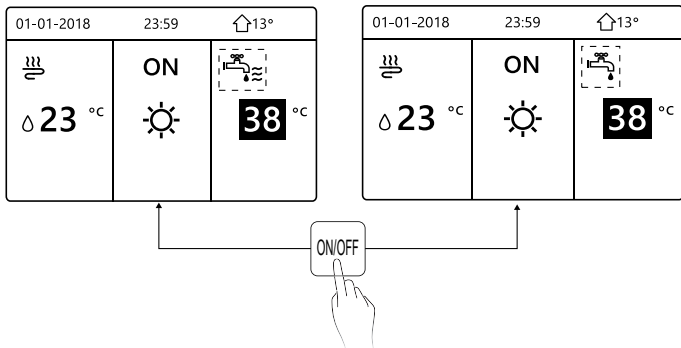

Der Raum-Betriebsmodus ist OFF, danach werden folgende Seiten angezeigt:

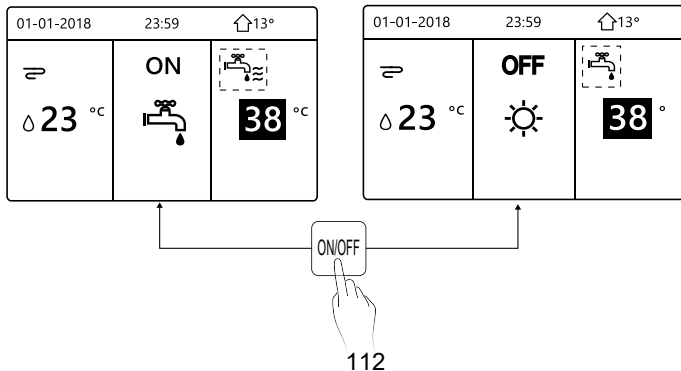

5.3 Temperatur anpassen

Drücken Sie „◀“, „▲“ auf der Home-Seite wird der schwarze Cursor angezeigt:

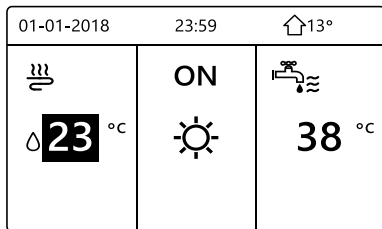

- Falls der Cursor auf der Temperatur ist, benutzen Sie „◀“, „▶“ zum Auswählen und benutzen Sie „▼“, „▲“ um die Temperatur einzustellen.

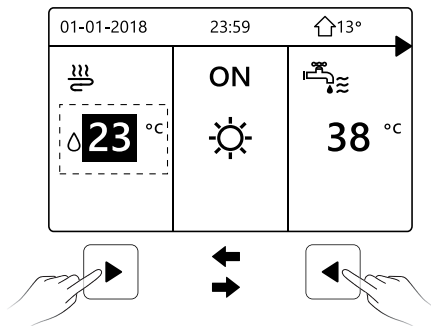

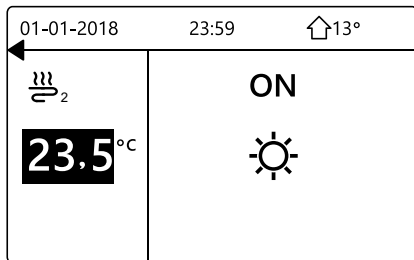
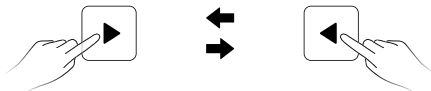
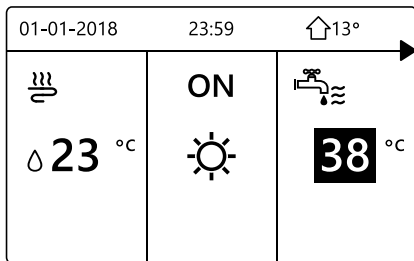

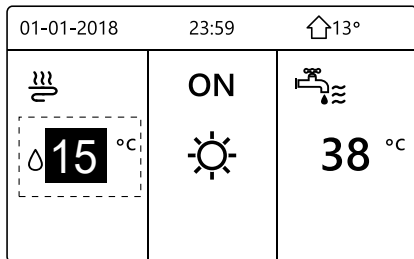
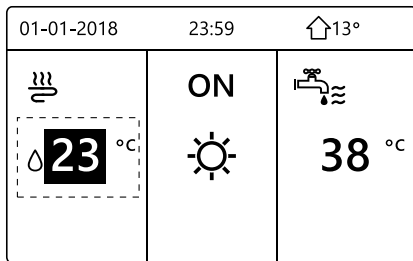

5.4 Raumbetriebsmodus anpassen

- Anpassung des Raumbetriebsmodus durch die Schnittstelle Gehen Sie zu „MENÜ“ > „BETRIEBSMODUS“ . Drücken Sie „OK“, folgendes wird angezeigt:

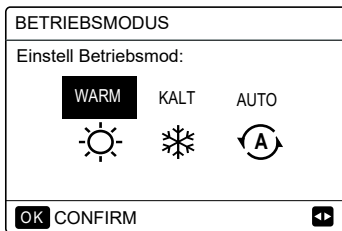



- Es gibt drei Modi, die gewählt sind, einschließlich den HEIZ-, KÜHL- und AUTO-Modus. Benutzen Sie „◀“, „▶“ zum Scrollen, drücken Sie danach „OK“ zum Auswählen.

Auch wenn Sie die OK-Taste nicht drücken und die Seite verlassen, indem Sie die BACK-Taste drücken, der Modus wird trotzdem aktiv sein, falls der Cursor im Betriebsmodus bewegt wurde.

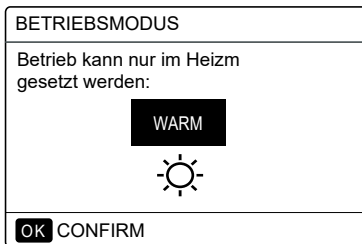
Falls es nur einen HEIZ(KÜHL)-Modus gibt, wird folgende Seite angezeigt:



- Der Betriebsmodus kann nicht verändert werden.

Falls Sie wählen...	Dann ist der Raum-Betriebsmodus ..
 HEAT (HEIZEN)	Immer Heizmodus
 COOL (KÜHLEN)	Immer Kühlmodus
 AUTO	<p>Automatisch von der Software verändert, aufgrund der Außentemperatur (und entsprechend den Montage-Einstellungen für die Innentemperatur) und nimmt die monatlichen Einschränkungen in Betracht. Hinweis: Die automatische Änderung ist nur unter bestimmten Umständen möglich. Siehe „FÜR TECHNIKER“ > „AUTO-MODUS EINSTELLUNG“ in der „Installations- und Betriebsanleitung (Getrenntes Innengerät M-thermal)“.</p>

- Passen Sie den Betriebsmodus mit Hilfe des Raumthermostats an, siehe „RAUMTHERMOSTAT“ im „Installations- und Betriebsanleitung (Getrenntes Innengerät M-thermal)“.
Gehen Sie in "MENÜ">"BETRIEBSMODUS", falls Sie eine Taste zum Auswählen oder Anpassen drücken, wird folgende Seite angezeigt:

01-01-2018	23:59	 13°
Kühl/Heizmodus wird durch Raumthermostat gesteuert.		
Betriebsmodus durch Raumthermostats anpassen.		
OK BESTÄT.		

6. INSTALLATIONSANLEITUNG

6.1 Sicherheitsvorkehrungen

- Lesen Sie die Sicherheitshinweise sorgfältig durch, bevor Sie das Gerät installieren.
- Im Folgenden werden wichtige Sicherheitsfragen aufgeführt, die beachtet werden müssen.
- Beachten Sie, dass es während des Testbetriebs, nach Fertigstellung keine anormalen Phänomene gibt, und übergeben Sie dann das Handbuch dem Benutzer.
- Bedeutung der Markierungen:



WARNUNG

Eine unsachgemäße Handhabung kann zum Tod oder zu schweren Verletzungen führen.



VORSICHT

Eine unsachgemäße Handhabung kann zu Personenschäden oder Sachschäden führen.



WARNUNG

Bitte beauftragen Sie den Händler oder Fachleute mit der Installation des Gerätes.

Die Installation durch andere Personen kann zu fehlerhafter Installation, Stromschlag oder Feuer führen.

Befolgen Sie diese Anleitung genau.

Unsachgemäße Installation kann zu Stromschlag oder Feuer führen.

Die Neuinstallation muss von Fachleuten durchgeführt werden.

Unsachgemäße Installation kann zu Stromschlag oder Feuer führen.

Zerlegen Sie Ihre Klimaanlage nicht nach Belieben.

Eine zufällige Demontage kann zu ungewöhnlichem Betrieb oder Erwärmung führen, was zu einem Brand führen kann.



VORSICHT

Installieren Sie das Gerät nicht an einem Ort, der durch das Austreten von brennbaren Gasen gefährdet ist.

Sobald brennbare Gase austreten und um die kabelgebundene Steuerung herum verbleiben, kann ein Brand entstehen.

Die Verdrahtung sollte sich an den verdrahteten Steuerstrom anpassen.

Andernfalls kann es zu Stromausfällen oder Erwärmung kommen, die zu einem Brand führen können.

Die angegebenen Kabel sind in der Verkabelung zu verwenden. Es darf keine äußere Kraft auf die Klemme ausgeübt werden.

Andernfalls können Drahtbruch und Erwärmung auftreten und zu einem Brand führen.

Platzieren Sie die kabelgebundene Fernbedienung nicht in der Nähe der Lampen, um zu vermeiden, dass das Fernsignal der Steuerung gestört wird. (siehe rechte Abbildung)



6.2 Andere Vorsichtsmaßnahmen

6.2.1 Einbauort

Installieren Sie das Gerät nicht an einem Ort mit viel Öl, Dampf und Sulfid-Gas.

Andernfalls kann sich das Produkt verformen und ausfallen.

6.2.2 Vorbereitung vor der Installation

1) Überprüfen Sie, ob die folgenden Baugruppen vollständig sind.

Nr.	Name	Anz.	Hinweise
1	Kabelgebundene Fernbedienung	1	_____
2	Kreuzrundkopf-Holzschraube	3	Für die Wandmontage
3	Kreuzrundkopf-Montageschraube	2	Zur Montage am elektrischen Schaltkasten
4	Installations- und Betriebsanleitung	1	_____
5	Kunststoffschraube	2	Dieses Zubehör wird verwendet, wenn die zentrale Steuerung im Schaltschrank installiert wird.
6	Kunststoff-Dübel	3	Für die Wandmontage

6.2.3 Hinweis zur Installation der kabelgebundenen Steuerung:

- 1) Dieses Installationshandbuch enthält Informationen über die Vorgehensweise bei der Installation der Kabelfernbedienung. Informationen zur Verbindung zwischen kabelgebundener Fernbedienung und Innengerät finden Sie in der Installationsanleitung für das Innengerät.
- 2) Der Stromkreis der kabelgebundenen Fernbedienung ist ein Niederspannungskreis. Schließen Sie es niemals an einen 220V/380V-Standardkreis an oder stecken Sie es nie im gleichen Kabelrohr mit dem Stromkreis.
- 3) Das abgeschirmte Kabel muss stabil mit der Erde verbunden sein, da sonst die Übertragung ausfallen kann.
- 4) Versuchen Sie nicht, das geschirmte Kabel durch Abschneiden zu verlängern, falls erforderlich, verwenden Sie die Klemmleiste für den Anschluss.
- 5) Verwenden Sie nach dem Anschluss Megger, um die Isolationsprüfung für die Signalleitung durchführen zu lassen.

6.3 Installationsverfahren und Anpassung der Einstellung der kabelgebundenen Steuerung

6.3.1 Strukturgrößenwert

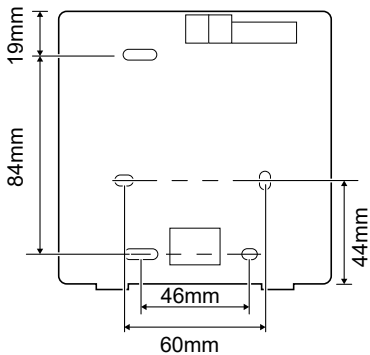
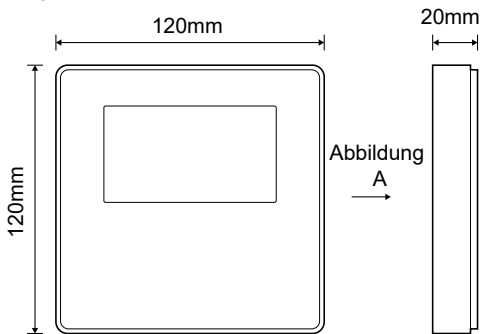

6.3.2 Verkabelung

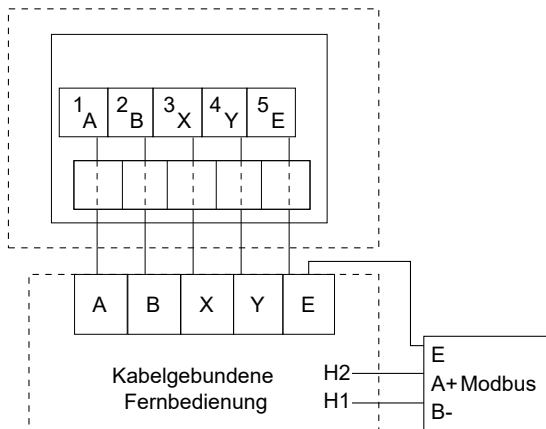

Eingangsspannung (A/B)	13,5 VAC
Kabelquerschnitt	0,75 mm ²

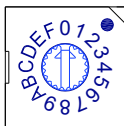

Der Drehschalter zum Kodieren S3(0-F) auf der Hauptsteuerplatte des Hydraulikmoduls dient zum Einstellen der Modbus-Adresse.

Standardmäßig haben die Geräte diesen Kodierschalter auf Position=0, aber das entspricht der Modbus-Adresse 16, während die anderen Positionen der Nummer entsprechen, z.B. Pos. =2 ist Adresse 2, Pos.=5 ist Adresse 5.

6.3.3 Montage der Rückwand

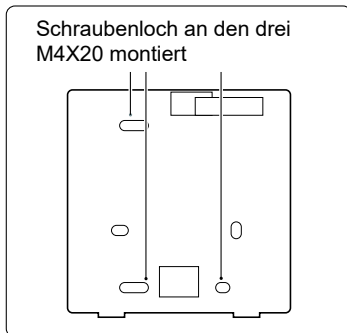
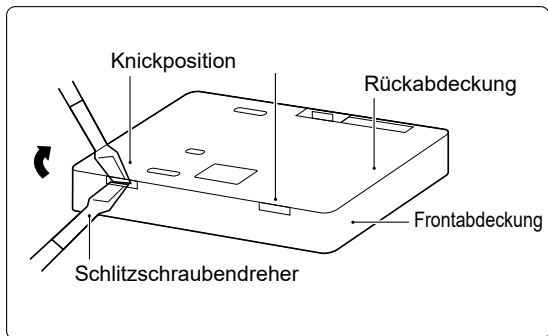

Schraubenloch an den drei
M4X20 montiert

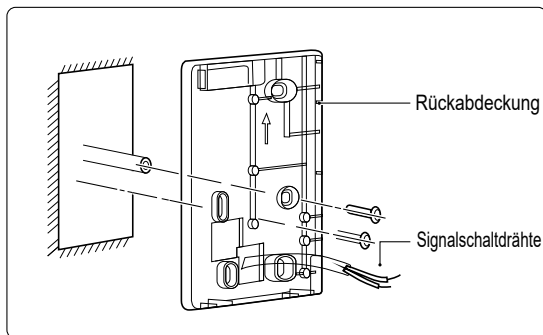

- 1) Verwenden Sie einen geraden Schraubendreher, um in die Knickstellung im unteren Teil der kabelgebundenen Steuerung einzuführen, und drehen Sie den Schraubendreher, um die hintere Abdeckung abzunehmen. (Achten Sie auf die Drehrichtung, da sonst die Rückseite beschädigt wird!)
- 2) Verwenden Sie drei M4X20 Schrauben, um die Rückwand direkt an der Wand zu befestigen.
- 3) Montieren Sie die Rückabdeckung mit zwei M4X25 Schrauben am 86er Elektrokasten und verwenden Sie eine M4X20 Schraube zur Befestigung an der Wand.
- 4) Stellen Sie die Länge von zwei Kunststoffschraubleisten im Zubehör als Standardlänge von der Elektrokastenschraubstange bis zur Wand ein. Achten Sie bei der Montage der Schraubleiste an der Wand darauf, dass sie so flach wie die Wand ist.
- 5) Befestigen Sie die untere Abdeckung der kabelgebundenen Fernbedienung mit Kreuzschlitzschrauben an der Wand durch die Schraubleiste. Vergewissern Sie sich, dass sich die untere Abdeckung der kabelgebundenen Fernbedienung nach der Installation auf gleicher Höhe befindet, und installieren Sie die kabelgebundene Fernbedienung dann wieder auf der unteren Abdeckung.
- 6) Eine übermäßige Befestigung der Schraube führt zu einer Verformung der Rückabdeckung.

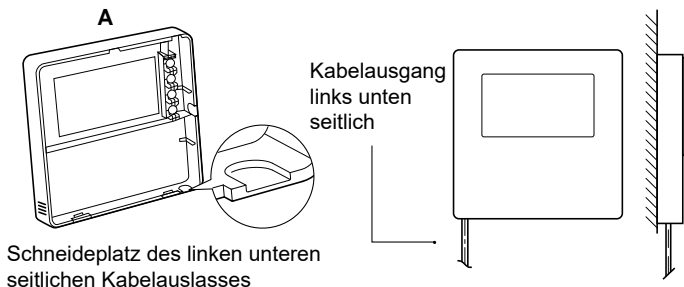

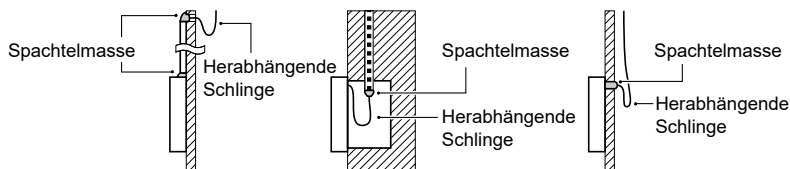
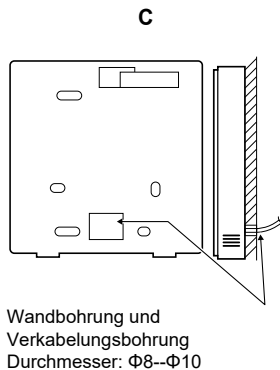
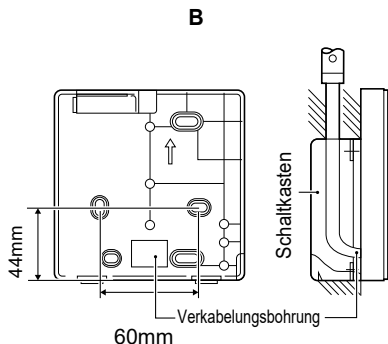

Vermeiden Sie, dass Wasser in die kabelgebundene Fernbedienung eindringt, verwenden Sie eine herabhängende Schlinge und Spachtelmasse, um die Kabelstecker bei der Kabelinstallation abzudichten.

6.4 Montage der Frontabdeckung

Nach dem Anpassen der Frontabdeckung schließen Sie sie; klemmen Sie das Kommunikationskabel während der Installation nicht ein.

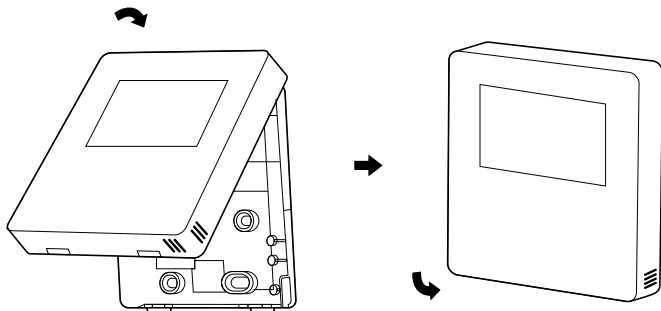

Der Sensor kann nicht durch Feuchtigkeit beeinflusst werden.

Montieren Sie die hintere Abdeckung richtig und schließen Sie die vordere Abdeckung und die hintere Abdeckung fest, da sonst die vordere Abdeckung herunterfällt.



- Deze handleiding geeft een gedetailleerde beschrijving van de voorzorgsmaatregelen waar u tijdens gebruik op moet letten.
- Lees deze handleiding aandachtig door voordat u het apparaat gebruikt om een juiste werking van de bedrade controller te garanderen.
- Deze handleiding bewaren om later te kunnen raadplegen.

INHOUD

1 ALGEMENE VEILIGHEIDSMATREGELEN

- 1.1 Over de documentatie 135
- 1.2 Voor de gebruiker 136

2 EEN BLIK OP DE GEBRUIKERSINTERFACE

- 2.1 Beschrijving van bedrade controller 139
- 2.2 Statuspictogrammen 140

3 STARTPAGINA'S GEBRUIKEN

- 3.1 Over startpagina's 141

4 MENUSTRUCTUUR

- 4.1 Over de menustructuur..... 145
- 4.2 Menustructuur openen 145
- 4.3 Navigeren in menustructuur..... 145

5 BASISGEBRUIK

- 5.1 Scherm ontgrendelen..... 146
- 5.2 AAN/UIT-bedieningselementen..... 148
- 5.3 Temperatuur aanpassen 153
- 5.4 Bedrijfsmodus van ruimte aanpassen 156

6 INSTALLATIEHANDLEIDING

- 6.1 Veiligheidsmaatregel..... 159
- 6.2 Overige voorzorgsmaatregelen 162
- 6.3 Installatieprocedure en bijpassende instelling
van bedrade controller 163
- 6.4 Installatie voorwand 170

1 ALGEMENE VEILIGHEIDSMATREGELEN

1.1 Over de documentatie

- De originele documentatie is in het Engels geschreven. Alle andere talen zijn vertalingen.
- De voorzorgsmaatregelen die worden beschreven in dit document hebben betrekking op zeer belangrijke onderwerpen.
- Alle activiteiten beschreven in de installatiehandleiding moeten worden uitgevoerd door een geautoriseerde installateur.

1.1.1 Betekenis van waarschuwingen en symbolen

GEVAAR

Duidt op een situatie die fataal of ernstig letsel tot gevolg kan hebben.

GEVAAR:GEVAAR VAN LEKTROCIJTIE

Duidt op een situatie die kan leiden tot schokgevaar.

GEVAAR:GEVAAR OP RANDWONDEN

Duidt op situatie die kan resulteren in brandwonden door extreem hoge of lage temperaturen.



WAARSCHUWING

Duidt op een situatie die kan leiden tot fatale ongelukken of ernstig letsel.



OPGELET

Duidt op een situatie die kan leiden tot licht of matig letsel.



OPMERKING

Duidt op een situatie die kan leiden tot schade aan apparatuur of eigendom.



INFORMATIE

Duidt op nuttige tips of aanvullende informatie.

1.2 Voor de gebruiker

- Neem contact op met uw installateur als u niet zeker weet hoe u het apparaat moet bedienen.

- Het apparaat is niet bedoeld voor gebruik door personen, inclusief kinderen, met verminderde fysieke, sensorische of mentale vermogens, of mensen met gebrek aan ervaring en kennis, tenzij onder toezicht of op basis van instructies door een persoon die verantwoordelijk is voor hun veiligheid. Kinderen mogen niet met het apparaat spelen.



OPGELET

Spoel het apparaat NIET af. Dit kan elektrische schokken of brand veroorzaken.



OPMERKING

- Plaats GEEN voorwerpen of apparatuur op het apparaat.
- Ga NIET op het apparaat zitten, klimmen of staan.

- Het apparaat is gemarkeerd met het volgende symbool:



Elektrische en elektronische producten kunnen niet worden gecombineerd met ongesorteerd huishoudelijk afval. Probeer het systeem NIET zelf te demonteren: het demonteren van het systeem, de verwerking van het koelmiddel, olie en of onderdelen moet worden uitgevoerd door een geautoriseerde installateur en moeten voldoen aan de toepasselijke wetgeving. Apparaten moeten worden verwerkt in een gespecialiseerde verwerkingsfaciliteit voor hergebruik, recycling en terugwinning. Door ervoor te zorgen dat dit product op de juiste manier wordt verwijderd, helpt u mogelijke schade voor het milieu en de menselijke gezondheid te voorkomen. Neem voor meer informatie contact op met uw installateur of plaatselijke overheid.

2 EEN BLIK OP DE GEBRUIKERSINTERFACE

2.1 Beschrijving van bedrade controller

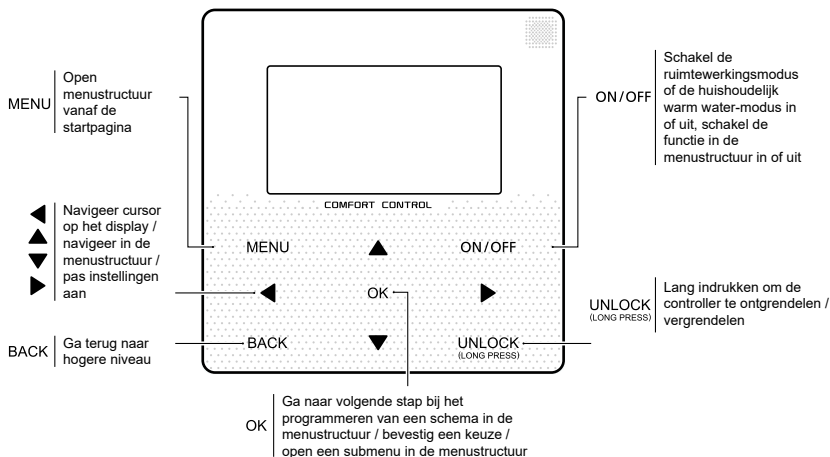

2.2 Statuspictogrammen

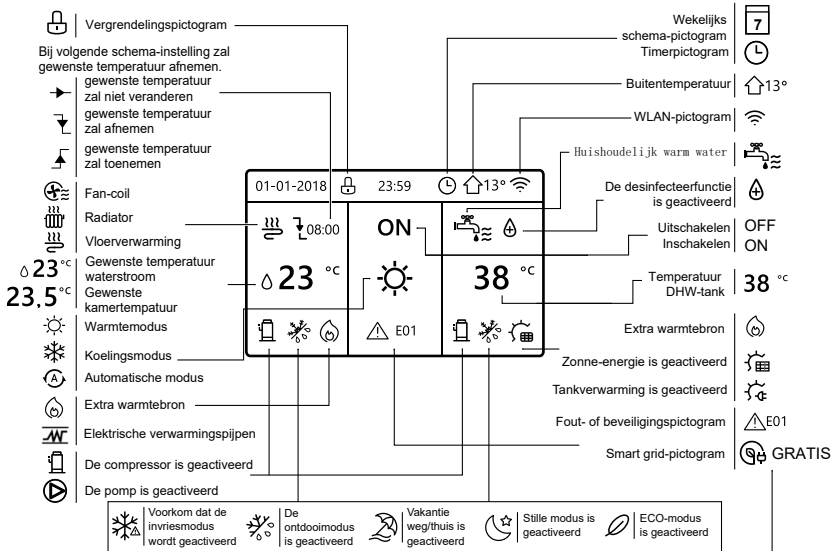

	Fan-coil	Radiator	Vloerverwarming	Huishoudelijk warm water
ON (AAN)				
OFF(UIT)				

	Gratis elektriciteit	Dal-elektriciteit	Piek-elektriciteit
Smart grid	GRATIS	DAL	PIEK

3 GEBRUIK VAN STARTPAGINA'S

3.1 Over startpagina's

Gebruik de startpagina's om instellingen uit te lezen en te wijzigen die bedoeld zijn voor dagelijks gebruik. Wat u op de startpagina's kunt zien en doen, wordt beschreven waar relevant. Afhankelijk van de systeem lay-out zijn de volgende startpagina's beschikbaar:

- Gewenste kamertemperatuur (KAMER)
- Gewenste temperatuur waterstroom (MAIN)
- Werkelijke temperatuur van DHW-tank (TANK)

DHW = huishoudelijk warm water

startpagina 1 :

Als WATERSTROOMTEMP. is ingesteld op JA en KAMERTEMP. is ingesteld NEE. Het systeem heeft de functie inclusief vloerverwarming en huishoudelijk warm water, startpagina 1 verschijnt:

OPMERKING

Alle afbeeldingen in de handleiding zijn ter referentie. De werkelijke pagina's op het scherm kunnen iets afwijken.

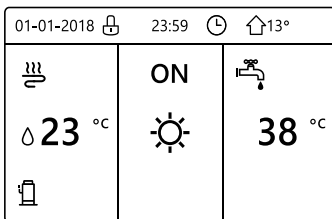







startpagina2:

Als de WATERSTROOMTEMP. is ingesteld NEE en RUIMTE TEMP. is ingesteld op JA . Het systeem heeft de functie inclusief vloerverwarming en huishoudelijk warm, de startpagina 2 verschijnt:

OPMERKING

De bedrade controller moet in de vloerverwarmingsruimte worden geïnstalleerd om de kamertemperatuur te controleren.

01-01-2018 	23:59 	 13°
 23.5 °C 	ON 	 38 °C

startpagina3:

Als de DHW-MODUS is ingesteld op NEE , en als "WATERSTROOMTIMER" is ingesteld op JA, "KAMERTEMP" is ingesteld op JA, Er verschijnt een hoofdpagina en een aanvullende pagina. Het systeem heeft de functie inclusief vloerverwarming en ruimteverwarming voor ventilatorconvector, startpagina 3 verschijnt:

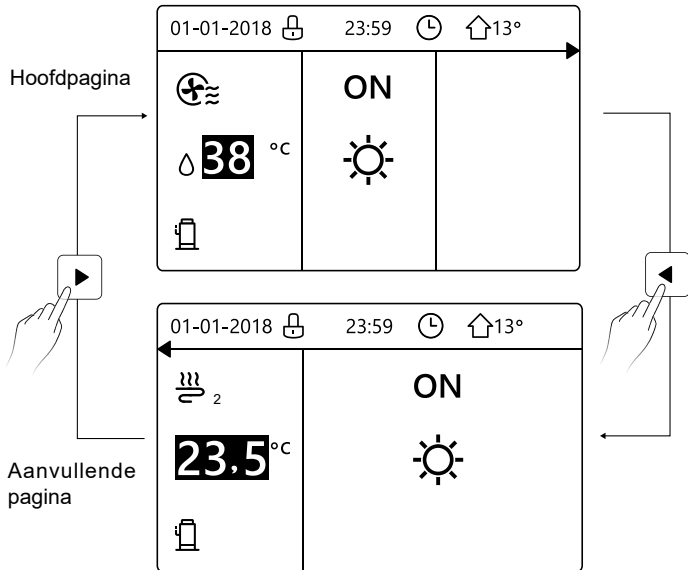

startpagina4 :

Als de KAMERTHERMOSTAAT is ingesteld op DUBBELE ZONE of DOUBLE ZONE op JA ingesteld. Er verschijnt een hoofdpagina en een aanvullende pagina. Het systeem heeft de functie inclusief vloerkoeling, ruimtekoeling voor ventilatorconvector en warm water voor huishoudelijk gebruik, startpagina 4 verschijnt:

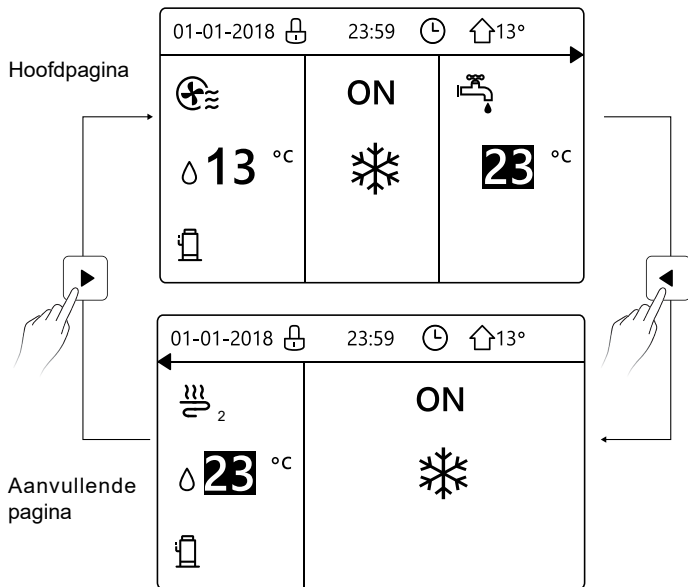

4 MENUSTRUCTUUR

4.1 Over de menustructuur

Gebruik de menustructuur om instellingen te lezen en te wijzigen die NIET bedoeld zijn voor dagelijks gebruik. Wat u kunt zien en doen in de menustructuur wordt beschreven waar van toepassing.

4.2 Menustructuur openen

Druk vanuit een startpagina op "MENU". U ziet vervolgens de menustructuur:

MENU	1/2
BEDRIJFSMODUSMODUS	
PRESET TEMPERATUUR	
WARM WATER	
SCHEMA	
OPTIES	
KINDERSLOT	
OK OPENEN	

MENU	2/2
SERVICE INFORMATIE	
BEDRIJFSPARAMETER	
VOOR ONDERHOUDSMONTEUR	
WLAN INSTELLING	
OK OPENEN	

4.3 Navigeren in menustructuur



Gebruik "▼", "▲" om te bladeren.

5 BASISGEBRUIK

5.1 Scherm ontgrendelen

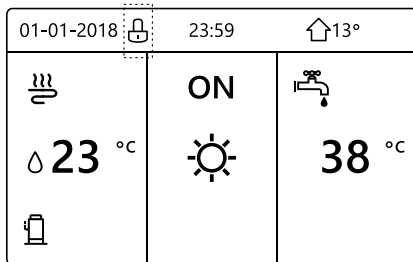
Als het pictogram  op het scherm staat, is de controller vergrendeld. Het volgende beeld wordt getoond:



Druk op een willekeurige toets. Het pictogram  gaat knipperen. Druk lang op de "UNLOCK" toets. Het pictogram  verdwijnt, de interface kan worden gebruikt.

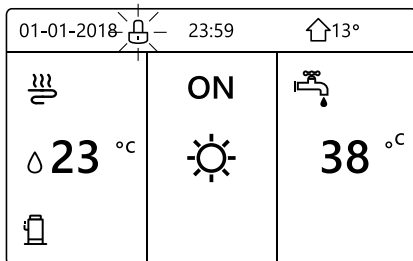

De interface wordt vergrendeld als er enige tijd geen activiteit is (ongeveer 120 seconden) Als de interface is ontgrendeld, drukt u lang op "UNLOCK" en wordt de interface vergrendeld.

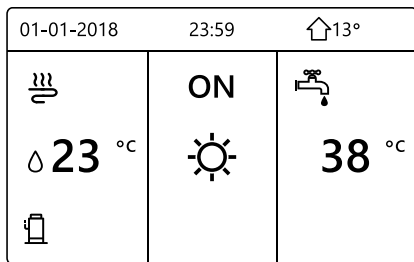

Druk lang op UNLOCK ↓ ↑ Druk lang op UNLOCK

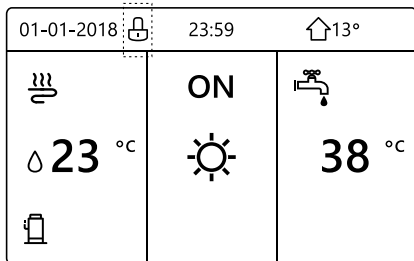

5.2 AAN/UIT-regelaars

Gebruik de interface om de unit in of uit te schakelen voor kamerverwarming of koeling.

- De AAN/UIT functie van het apparaat kan worden bestuurd door de interface als de KAMERTHERMOSTAAT insteld is op NEE. (zie "KAMERTHERMOSTAAT INSTELLING" in "Installatie- en gebruikershandleiding (M-thermische split binnenunit)")
- Druk op "◀", "▲" op de startpagina. De zwarte cursor verschijnt:

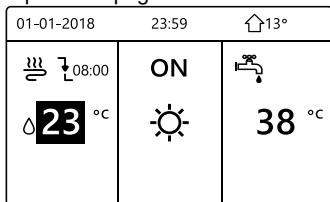

Wanneer de cursor op de temperatuur bij de modus kamerfunctie staat (inclusief verwarmingsmodus ☀, koelmodus ☀ en automatische modus (A)), drukt u op de toets "ON/OFF" om kamerverwarming of -koeling in of uit te schakelen.

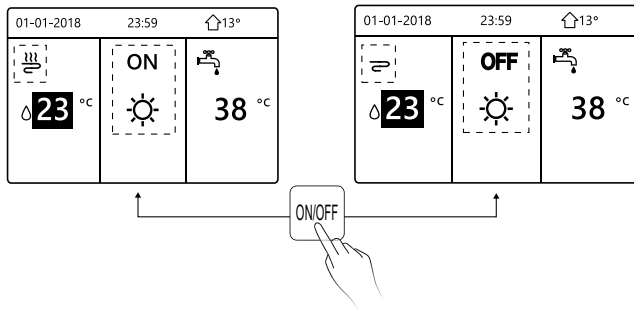

Als het DHW-TYPE op NEE is ingesteld, worden de volgende pagina's getoond:

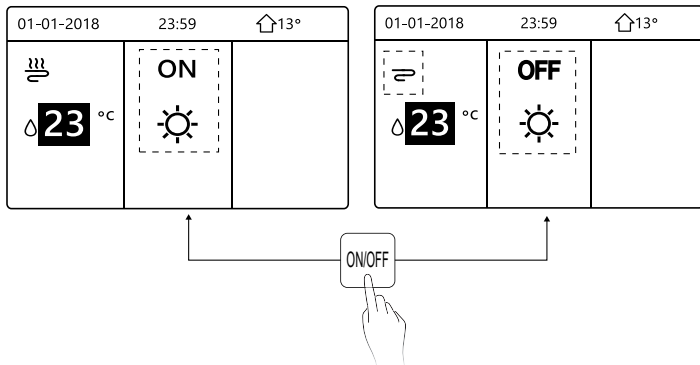

Als TEMP. TYPE is ingesteld KAMERTEMP., verschijnen de volgende pagina's:

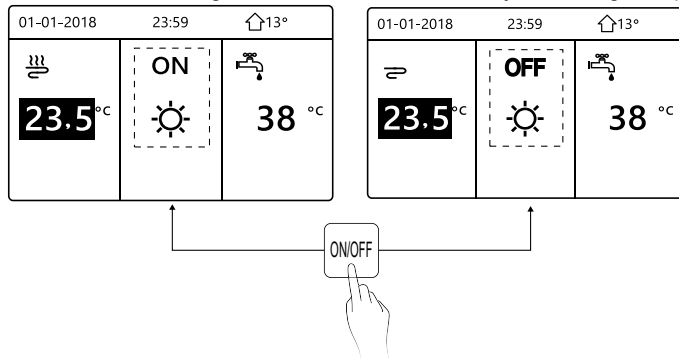

Gebruik de kamerthermostaat om de unit in of uit te schakelen voor verwarming of -koeling van de ruimte.

- ① De kamerthermostaat staat niet op NEE (zie "KAMERTHERMOSTAAT INSTELLING" in "Installatie- en gebruikershandleiding (M-thermische split binneneunit)"). De unit voor verwarming of -koeling wordt in- of uitgeschakeld met de kamerthermostaat, druk op ON/OFF op de interface. De volgende pagina worden getoond:



- ② De kamerthermostaat staat op INSTELLING DUBBELE ZONE (zie "KAMERTHERMOSTAATINSTELLING" in "Installatie- en gebruikershandleiding (M-thermische split binneneunit)"). De kamerthermostaat voor fan-coil is uitgeschakeld, de kamerthermostaat voor vloerverwarming is ingeschakeld en de unit is in bedrijf, maar het display staat OFF. Het volgende beeld wordt getoond:

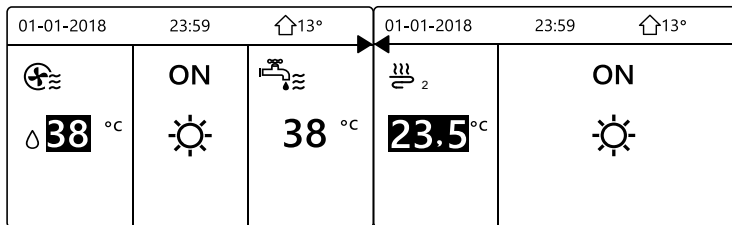

01-01-2018		23:59		🏠 13°		01-01-2018		23:59		🏠 13°	
⊕		OFF		🚰		↩ 2		OFF		☀	
Δ 38 °C		☀		38 °C		23.5 °C		☀			

Gebruik de interface om het apparaat in of uit te schakelen voor DHW. Druk op "▶", "▼" op de startpagina. De zwarte cursor verschijnt:

01-01-2018		23:59		🏠 13°	
☁		ON		🚰	
Δ 23 °C		☀		38 °C	

2) Wanneer de cursor op de temperatuur van de SWW-modus staat. Druk op de "ON/OFF" toets om de DHW-modus in/uit te schakelen.

Als de ruimtemodus AAN is, zullen de volgende pagina's worden getoond:

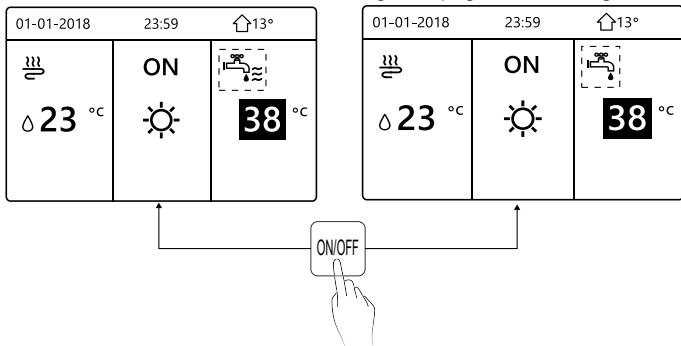

Als de ruimtewerkingsmodus UIT is, zullen de volgende pagina's worden getoond:

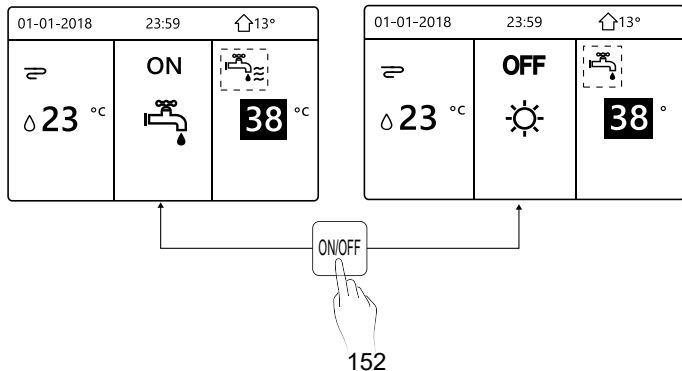

5.3 Temperatuur aanpassen

Druk op "◀", "▲" op de startpagina. De zwarte cursor verschijnt:

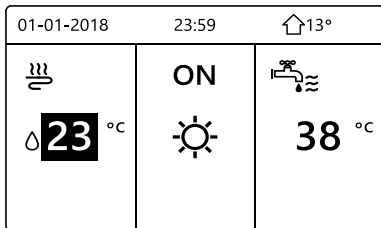

- Als de cursor op de temperatuur staat, gebruik dan de "◀", "▶" om te selecteren en "▼", "▲" om de temperatuur aan te passen.

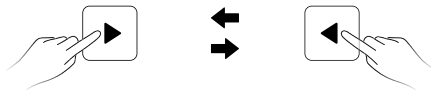
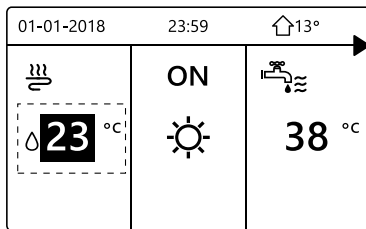

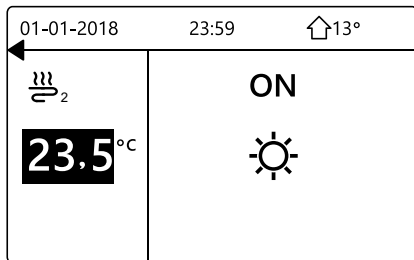
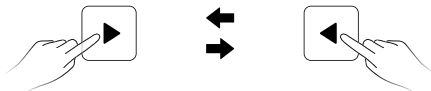
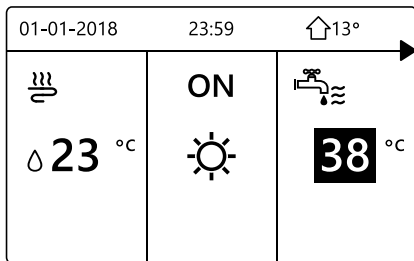

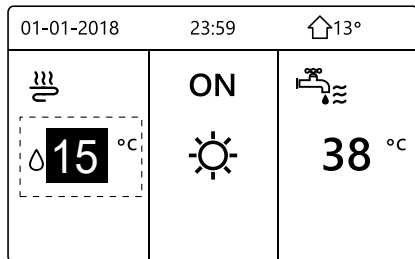
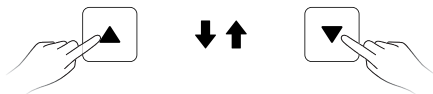
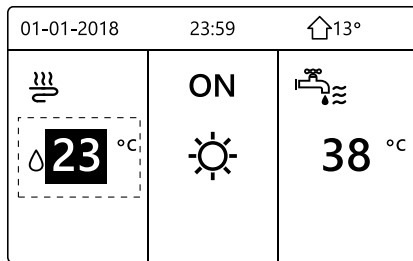

5.4 Bedrijfsmodus van ruimte aanpassen

- De ruimte-bedrijfsmodus aanpassen via interface a naar "MENU" > "BEDRIJFSMODUS". Druk op "OK". De volgende pagina verschijnt:

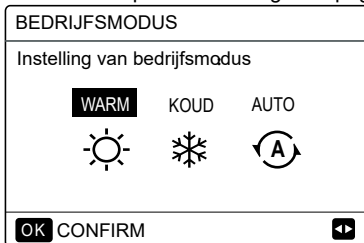

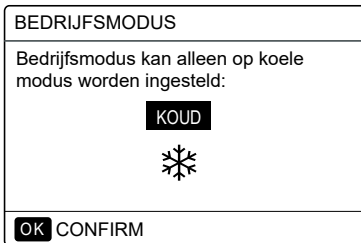
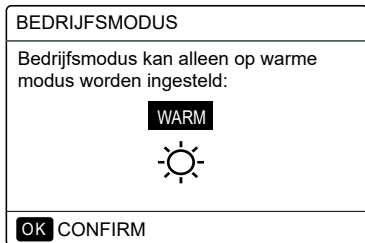

- Er kunnen drie standen worden geselecteerd: WARM, KOEL en AUTO. Gebruik "◀", "▶" om te scrollen en druk op "OK" om te selecteren. Ook als u niet op OK drukt en de pagina verlaat door op de knop TERUG te drukken, blijft de modus werken als de cursor naar de bedrijfsmodus is verplaatst.

Als er alleen de modus VERWARMEN (KOELEN) is, wordt de volgende pagina weergegeven:



- De bedrijfsmodus kan niet worden gewijzigd.

Als u dit selecteert...	Dan is de kamerfunctie-modus ...
 WARM	Altijd warm-modus
 KOUD	Altijd koel-modus
 AUTO	<p>Automatisch gewijzigd door de software op basis van de buitentemperatuur (en afhankelijk van de instellingen van de installateur van de binnentemperatuur), rekening houdend met maandelijkse beperkingen.</p> <p>Opmerking: Automatische omschakeling is alleen mogelijk onder bepaalde voorwaarden.</p> <p>Zie "VOOR ONDERHOUDSMONTEUR" > "AUTO MODUS INSTELLING" in "Installatie- en gebruikershandleiding (M-thermische split binneneenheid)".</p>

- Stel de kamerfunctie-modus in met de kamerthermostaat (zie "KAMERTHERMOSTAAT INSTELLING" in "Installatie- en gebruikershandleiding (M-thermische split binnenunit)") Ga naar "MENU" > "BEDRIJFSMODUS". Als u op een willekeurige toets drukt om te selecteren of in te stellen, wordt de volgende pagina weergegeven:

01-01-2018	23:59	 13°
Koeling/verwarmingsmodus wordt geregeld door de kamerthermostaat.		
Pas bedieningsmodus aan op kamerthermostaat.		
OK AKKOORD		

6. INSTALLATIEHANDLEIDING

6.1 Veiligheidsmaatregel

- Lees de veiligheidsmaatregelen aandachtig door voordat u het apparaat installeert.
- Hieronder worden belangrijke veiligheidskwesties vermeld waaraan moet worden voldaan.
- Als er na voltooiing geen abnormale verschijnselen zijn tijdens het testen, overhandig dan de handleiding aan de gebruiker.
- Betekenis van symbolen:



WAARSCHUWING

Betekent onjuiste behandeling kan leiden tot fataal ongeluk of ernstig letsel.



OPGELET

Betekent onjuiste behandeling kan leiden tot persoonlijk letsel of materiele schade.



WAARSCHUWING

Laat het apparaat door de distributeur of technici installeren.

Ondeskundige installatie kan leiden tot storingen, elektrische schokken of brand.

Volg de aanwijzingen in deze handleiding strikt op.

Onjuiste installatie kan elektrische schokken of brand veroorzaken.

Herinstallatie moet worden uitgevoerd door bekwame technici.

Onjuiste installatie kan elektrische schokken of brand veroorzaken.

Demonteer uw airconditioner niet zonder technische kennis.

Ondeskundige demontage kan een storingen en zelfs brand veroorzaken.



OPGELET

Installeer het apparaat niet op een plaats die mogelijk blootstaat aan ontvlambare gassen.

Als brandbare gassen ontsnappen en in contact komen met de bedrade controller, kan er brand ontstaan.

De bedrading moet geschikt zijn voor de spanning van de de bedrade controller.

Anders kan er elektrische lekkage of oververhitting optreden en dit kan brand veroorzaken.

De gespecificeerde kabels moeten op de bedrading worden aangesloten. Er mag geen externe druk op de terminal worden uitgeoefend.

Anders kan bedrading worden beschadigd en kan er oververhitting en brandgevaar ontstaan .

Plaats de bedrade afstandsbediening niet in de buurt van de lampen om te voorkomen dat het externe signaal van de afstandsbediening wordt gestoord. (zie afbeelding rechts)



6.2 Overige voorzorgsmaatregelen

6.2.1. Installatielocatie

Installeer het apparaat niet op een plaats met veel olie, stoom of sulfidegas. Het apparaat kan vervormen en defect raken.

6.2.2 Voorbereiding voor installatie

1) Controleer of het volgende compleet is.

Nr.	Naam	Aantal	Opmerkingen
1	Bedrade controller	1	_____
2	Ronde houtschroef met ronde kop	3	Voor wandmontage
3	Montageschroef met ronde kop	2	Voor montage op de schakelkast
4	Installatie- en gebruikershandleiding	1	_____
5	Kunststof bout	2	Dit accessoire wordt gebruikt wanneer de gecentraliseerde besturing in de elektrische kast wordt geïnstalleerd
6	Kunststof expansiepijp	3	Voor wandmontage

6.2.3 Opmerking voor installatie van bedrade controller:

- 1) Deze installatiehandleiding bevat informatie over de installatieprocedure van de bedrade afstandsbediening. Raadpleeg de installatiehandleiding van de binnenunit voor de verbinding tussen de bedrade afstandsbediening en de binnenunit.
- 2) Het circuit van bedrade afstandsbediening is laagspanningscircuit. Sluit het nooit aan op een standaard 220V / 380V-circuit en plaats het niet in dezelfde bedradingsbuis met het circuit.
- 3) De afgeschermd kabel moet stabiel geaard worden om goed verbinding te verzekeren.
- 4) Probeer de afgeschermd kabel niet te verlengen door deze af te knippen. Gebruik indien nodig een verbindingsaansluitblok.
- 5) Gebruik Megger nadat de verbinding is voltooid om de isolatie op de signaaldraad te controleren.

6.3 Installatieprocedure en bijpassende instelling van bedrade controller

6.3.1 Afmetingen van apparaat

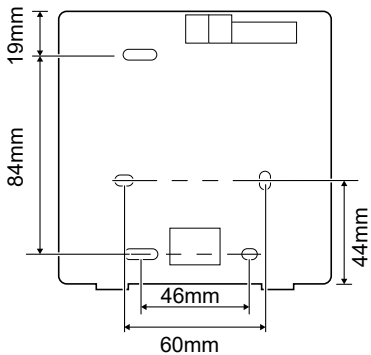
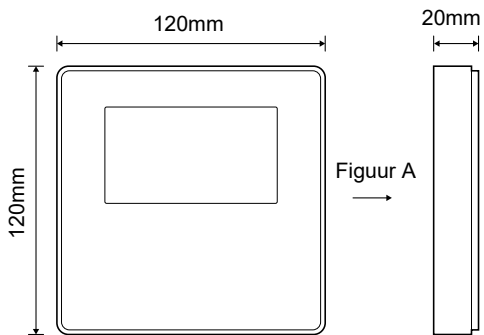

6.3.2 Bedrading

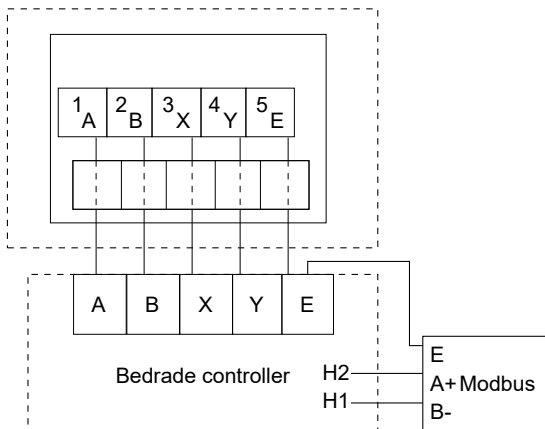

Ingangsspanning (A / B)	13,5 VAC
Bedradingsgrootte	0,75 mm ²

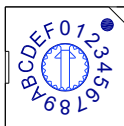

De roterende gecodeerde schakelaar S3 (0-F) op het hoofdbesturingsbord van de hydraulische module wordt gebruikt voor het instellen van het modbus-adres. Standaard hebben de eenheden deze gecodeerde schakelaar gepositioneerd op = 0, maar dit komt overeen met het modbus-adres 16, terwijl de andere posities overeenkomen met het nummer, b.v. pos = 2 is adres 2, pos = 5 is adres 5.

6.3.3 Installatie achterwand

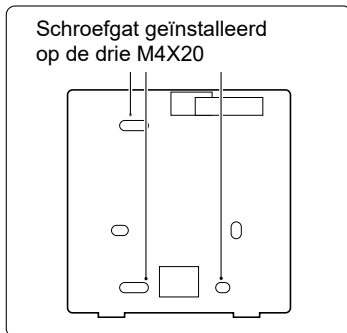
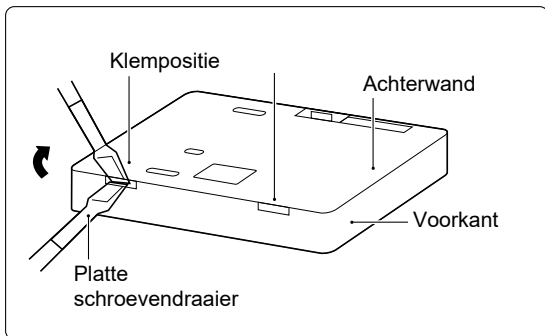

Schroefgat geïnstalleerd
op de drie M4X20

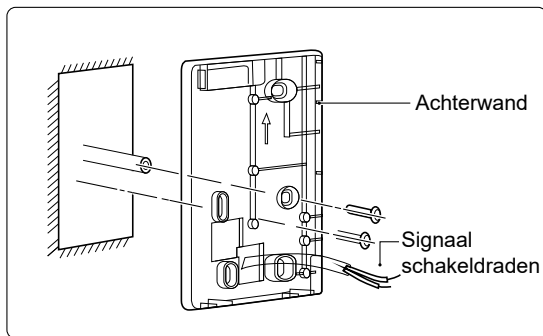

- 1) Gebruik een platte schroevendraaier om in de opening in de onderkant van de bedrade controller te steken en verdraai de schroevendraaier om de achterwand te verwijderen. (Let op de draairichting, anders raakt de achterklep beschadigd!)
- 2) Gebruik drie M4X20-schroeven om de achterwand direct op de muur te installeren.
- 3) Gebruik twee M4X25-schroeven om de achterwand op de 86 stroomkast te installeren en gebruik M4X20-schroeven voor bevestiging aan de muur.
- 4) Pas de lengte van twee plastic schroefstaven in het accessoire aan op de standaardlengte vanaf de schroefstang van de stroomkast tot aan de muur. Zorg ervoor dat u tijdens het installeren van de schroefstang plat tegen de muur wordt gemonteerd.
- 5) Gebruik kruiskopschroeven om de onderste kap van de bedrade controller in de muur te bevestigen door de schroefstang. Zorg ervoor dat de onderkant van de bedrade controller zich op hetzelfde niveau bevindt na de installatie en installeer vervolgens de bedrade controller aan de onderkant.
- 6) Overmatig vastdraaien van de schroef kan vervorming van de achterwand tot gevolg hebben.

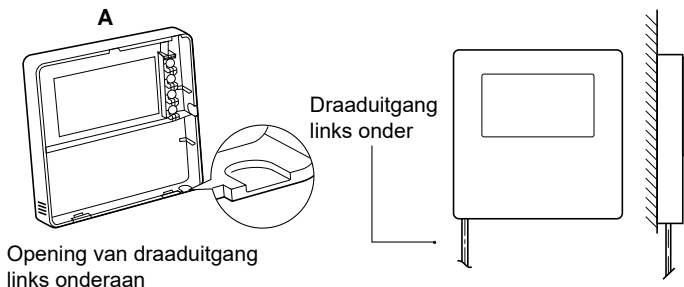

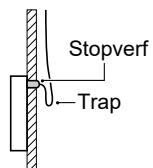
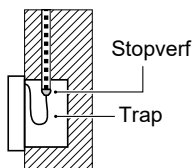
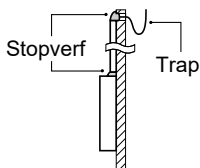
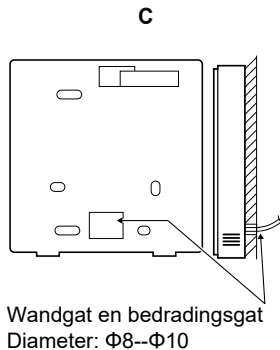
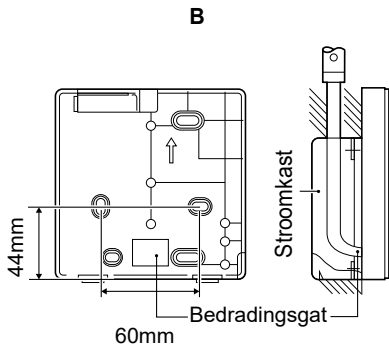

V voorkom dat er water in de bedrade afstandsbediening komt, gebruik een trap en stopverf om de connectoren van draden af te dichten tijdens de installatie van de bedrading.

6.4 Installatie voorwand

Monteer de voorwand en zet deze vast. Vermijd dat de communicatiedraad tijdens de installatie beklemd raakt.

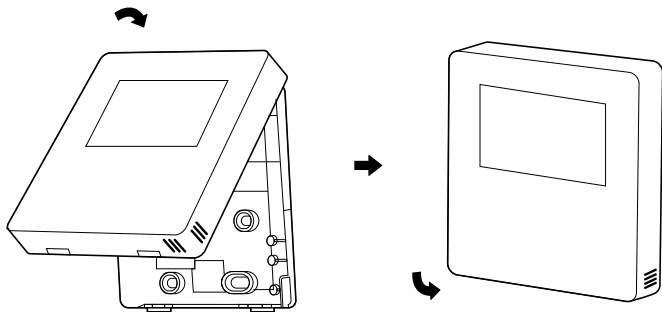

Sensor mag niet met vocht in aanraking komen.

Installeer de achterwand op de juiste manier en zet de voorwand en de achterwand stevig vast, anders kan de wand loskomen.



- Este manual te da una descripción detallada de las precauciones que deberías tener en cuenta durante la operación.
- Para asegurar el servicio correcto del controlador por cable, lee este manual detenidamente antes de utilizar la unidad.
- Para facilitar la referencia futura, guarda este manual después de leerlo.

CONTENIDO

1 PRECAUCIONES DE SEGURIDAD GENERALES

- 1.1 Acerca de la documentación..... 175
- 1.2 Para el usuario 176

2 UN VISTAZO DE LA INTERFAZ DE USUARIO

- 2.1 La apariencia del controlador por cable..... 179
- 2.2 Iconos de estado 180

3 UTILIZACIÓN DE PÁGINAS DE INICIO

- 3.1 Acerca de las páginas de inicio 181

4 ESTRUCTURA DEL MENÚ

- 4.1 Acerca de la estructura del menú..... 185
- 4.2 Ir a la estructura del menú..... 185
- 4.3 Navegar en la estructura del menú 185

5 UTILIZACIÓN BÁSICA

- 5.1 Desbloqueo de pantalla..... 186
- 5.2 Encender/apagar controles 188
- 5.3 Ajustar la temperatura..... 193
- 5.4 Ajustar el modo de funcionamiento de espacio..... 196

6 MANUAL DE INSTALACIÓN

- 6.1 Precauciones de seguridad..... 199
- 6.2 Otras precauciones 202
- 6.3 Procedimiento de instalación y configuración de las correspondencias del controlador por cable 203
- 6.4 Instalación de la tapa frontal..... 210

1 PRECAUCIONES DE SEGURIDAD GENERALES

1.1 Acerca de la documentación

- La documentación original está escrita en inglés. El resto de los idiomas son traducciones.
- Las precauciones descritas en este documento cubren temas muy importantes, sígelos detenidamente.
- Todas las actividades descritas en el manual de instalación las debe llevar a cabo un instalador autorizado.

1.1.1 Significado de advertencias y símbolos



PELIGRO

Indica una situación que podría ocasionar la muerte o graves lesiones.



**PELIGRO:
RIESGO DE ELECTROCUCIÓN**

Indica una situación que podría ocasionar electrocución.



**PELIGRO:
RIESGO DE INCENDIO**

Indica una situación que podría provocar un incendio a causa de temperaturas extremas de calor o frío.

ADVERTENCIA

Indica una situación que podría ocasionar la muerte o graves lesiones.

PRECAUCIÓN

Indica una situación que podría dar lugar a lesiones leves o moderadas.

NOTA

Indica una situación que podría provocar daños en el equipo o en la propiedad.

INFORMACIÓN

Indica consejos útiles o información adicional.

1.2 Para el usuario

- Si no estás seguro de cómo operar la unidad, ponte en contacto con tu instalador.

- El aparato no está destinado a que lo utilicen personas, incluyendo niños, con capacidades físicas, sensoriales o mentales reducidas o falta de experiencia y conocimiento, a no ser que se les haya dado instrucciones sobre cómo utilizar el aparato una persona responsable de su seguridad. Se deberían vigilar los niños para garantizar que no jueguen con el producto.



PRECAUCIÓN

NO limpiar la unidad. Esto puede provocar una descarga eléctrica o un incendio.



NOTA

- NO coloque ningún objeto u equipo encima de la unidad.
- NO sentarse, subirse o estar sobre la unidad.

- La unidad está marcada con el siguiente símbolo:



Esto significa que los productos eléctricos y electrónicos no se pueden mezclar con residuos domésticos no clasificados. NO intentes desmontar el sistema tú mismo: el desmontaje del sistema, tratamiento del refrigerante, de aceite y de otras partes se debe realizar con un instalador autorizado y debe cumplir con la legislación aplicable. Las unidades deben tratarse en una instalación de tratamiento especializada para reutilizar, reciclar y recuperar. Al garantizar que se tira correctamente, ayudarás a evitar consecuencias negativas potenciales para el entorno y la salud humana. Para obtener más información, ponte en contacto con tu instalador o autoridad local.

2 UN VISTAZO DE LA INTERFAZ DE USUARIO

2.1 La apariencia del controlador por cable

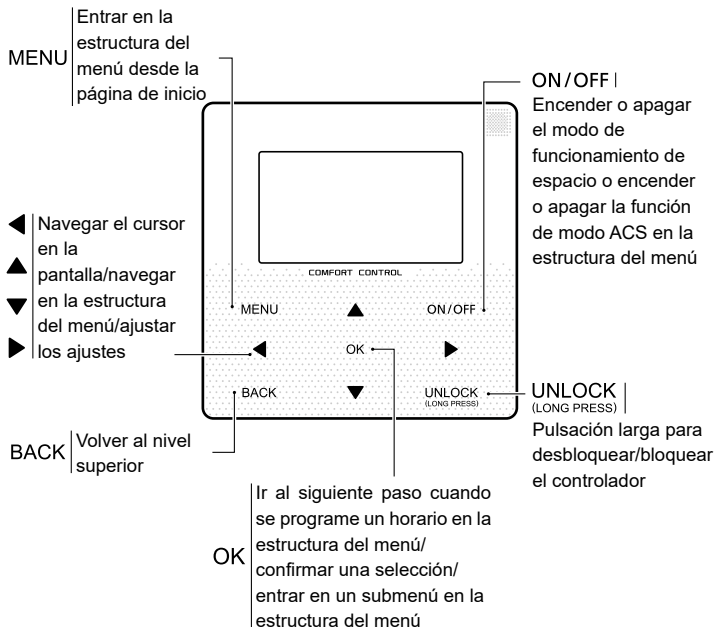

2.2 Iconos de estado

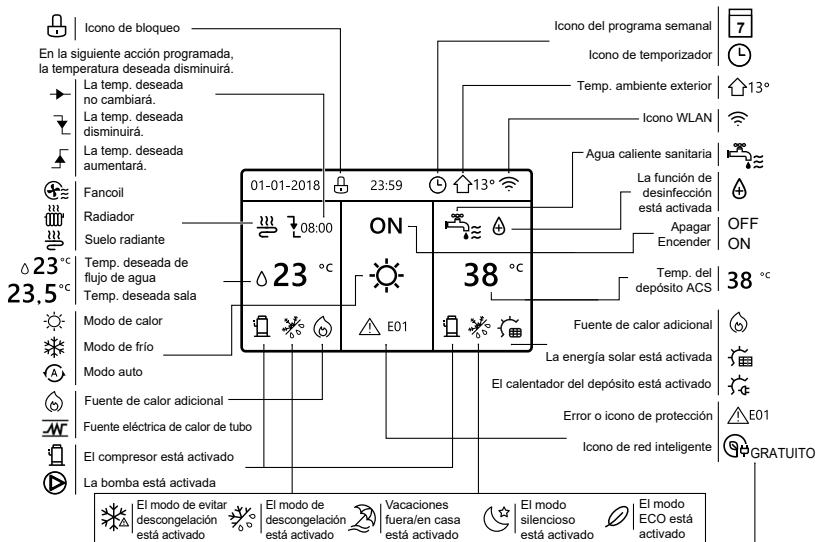

	Fancoil	Radiador	Suelo radiante	Agua caliente sanitaria
ON				
OFF				

	Electricidad gratuita	Electricidad mínima	Electricidad máxima
Red inteligente	GRATUITO	MÍNIMO	MÁXIMO

3 UTILIZACIÓN DE PÁGINAS DE INICIO

3.1 Acerca de las páginas de inicio

Puedes utilizar las páginas de inicio para leer en voz alta y cambiar los ajustes que se destinan al uso diario. Lo que puedes ver y hacer en las páginas de inicio se describe siempre que sea pertinente. Dependiendo del diseño del sistema, las siguientes páginas de inicio pueden ser posibles:

- Temp. deseada sala (SALA)
- Temp. deseada de flujo de agua (PRINCIPAL)
- Temperatura real de depósito ACS (DEPÓSITO)

ACS=agua caliente sanitaria

página de inicio 1 :

Si la TEMP. FLUJO AGUA se ajusta a SÍ y TEMP. SALA se ajusta a NON. El sistema tiene la función que incluye suelo radiante y agua sanitaria, aparecerá la página de inicio 1:

NOTA

Todas las imágenes en el manual se utilizan para la explicación, las páginas reales en la pantalla pueden tener alguna diferencia.

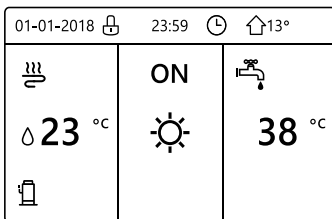







página de inicio2 :

Si la TEMP. FLUJO AGUA se ajusta a NO y TEMP. SALA se ajusta a SÍ.
El sistema tiene la función que incluye suelo radiante y agua caliente sanitaria, aparecerá la página de inicio 2:

NOTA

El controlador por cable se debería instalar en la sala de suelo radiante para comprobar la temperatura ambiente.

01-01-2018 	23:59 	 13°
 23.5 °C 	ON 	 38 °C

página de inicio3:

Si el MODO ACS se ajusta a NO , y si "TEMP. FLUJO AGUA." se ajusta a SÍ, "TEMP. AMBIENTE" se ajusta a SÍ. Habrá página principal y página adicional. El sistema tiene la función que incluye suelo radiante y calefacción de un local por fancoil, página de inicio 3 aparecerá:

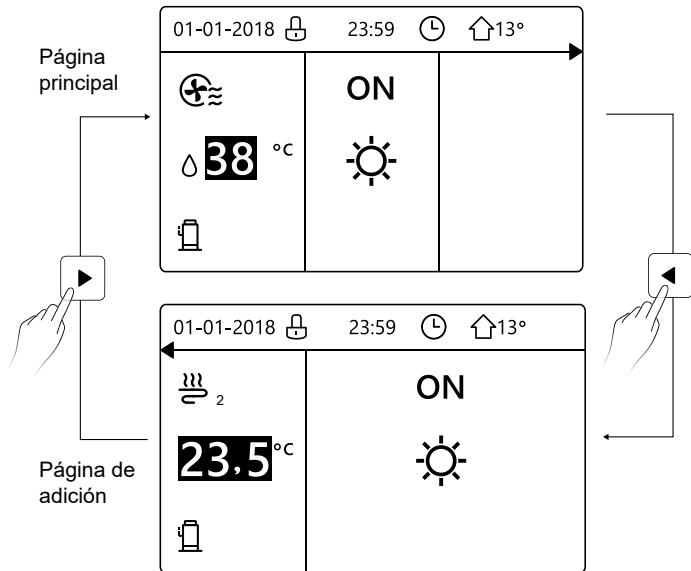

home page4 :

Si el TERMOSTATO SALA se establece a ZONA DOBLE o ZONA DOBLE se establece a SÍ. Habrá página principal y página de adición. El sistema tiene la función que incluye refrigeración del suelo, refrigeración de un local por fancoil y agua caliente sanitaria, página de inicio 4 aparecerá:

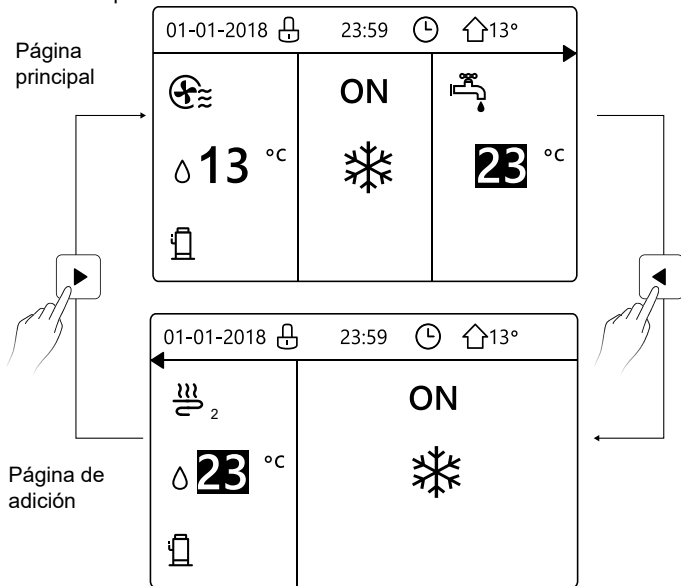

4 ESTRUCTURA DEL MENÚ

4.1 Acerca de la estructura del menú

Puedes utilizar la estructura del menú para leer en voz alta y configurar ajustes que NO se destinan al uso diario. Lo que puedes ver y hacer en la estructura del menú se describe siempre que sea pertinente.

4.2 Para ir a la estructura del menú

Desde una página de inicio, pulsa "MENU".Resultado: Aparece la estructura del menú:

MENÚ	1/2
MODO DE FUNCIONAMIENTO	
TEMPERATURA PRECONFIGURADA	
AGUA CALIENTE SANITARIA (ACS)	
PROGRAMA	
OPCIONES	
BLOQUEO PARA NIÑOS	
OK	ENTRAR

MENÚ	2/2
INFORMACIÓN DE SERVICIO	
PARÁMETRO DE FUNCIONAMIENTO PARA PERSONAL DE MANTENIMIENTO	
AJUSTE WLAN	
OK	ENTRAR

4.3 Para navegar en la estructura del menú



Utilizar "▼", "▲" para desplazar.

5 UTILIZACIÓN BÁSICA

5.1 Desbloqueo de pantalla

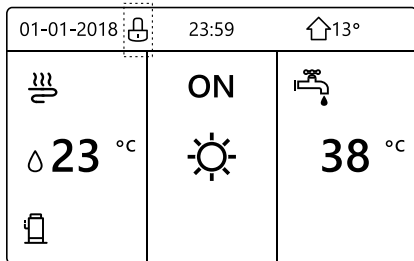
Si el icono  está en la pantalla, el controlador está bloqueado. Se muestra la siguiente página:



Pulsa cualquier tecla, el icono  parpadeará. Haz una pulsación larga en la tecla "UNLOCK". El icono  desaparecerá, la interfaz se puede controlar.

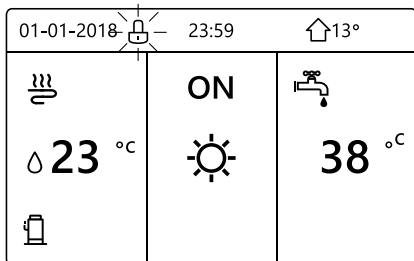

La interfaz bloqueará si no hay entrega durante mucho tiempo (alrededor de 120 segundos) Si la interfaz está desbloqueada, haz una pulsación larga en "UNLOCK", la interfaz se bloqueará.

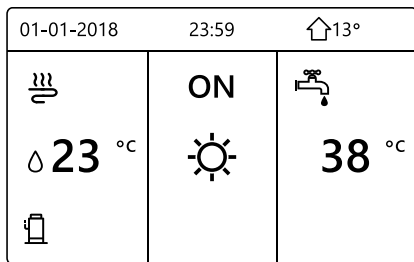

Pulsación
larga
UNLOCK



Pulsación
larga
UNLOCK

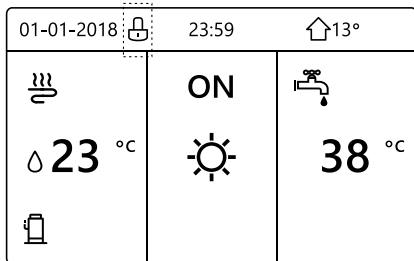

5.2 Controles ON/OFF

Utiliza la interfaz para encender o apagar la unidad para calefacción o refrigeración del local.

- El ON/OFF de la unidad se puede controlar con la interfaz si el TERMOSTATO SALA es NO. (consulta "AJUSTE TERMOSTATO SALA" en "Instalación y manual del propietario (Unidad interior split M-thermal)")
- Pulsa "◀", "▲" en página de inicio, el cursor negro aparecerá:

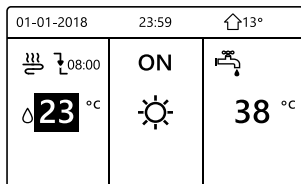

1) Cuando el cursor está a la temperatura del lado del modo de funcionamiento de local (Incluyendo modo calor ❄️, modo frío ☀️ y modo automático (A)), pulsa tecla "ON/OFF" para encender/apagar calefacción o refrigeración de local.

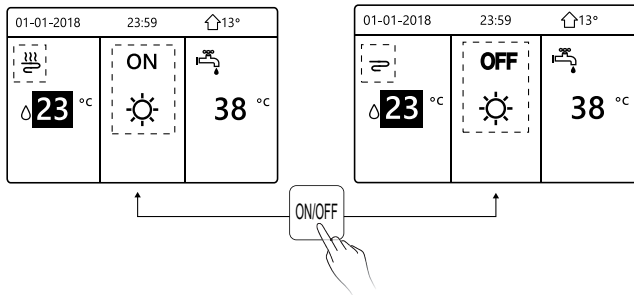

Si el TIPO ACS se ajusta a NO, entonces se visualizarán las siguientes páginas:

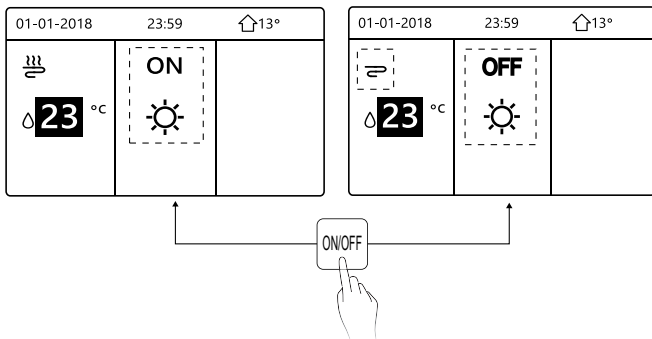

Si el TIPO TEMP. se ajusta a TEMP. SALA, entonces se visualizarán las siguientes páginas:

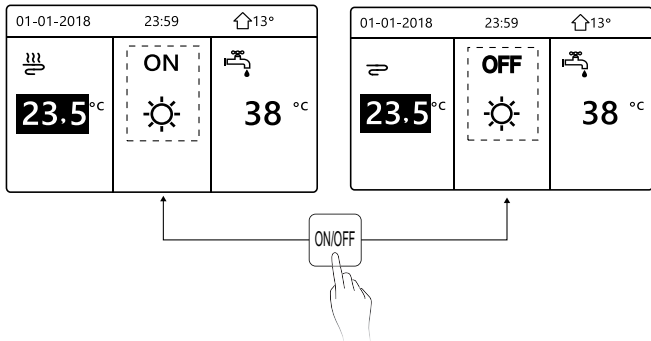





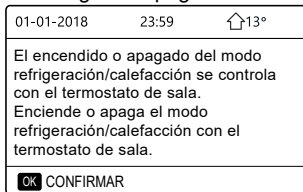

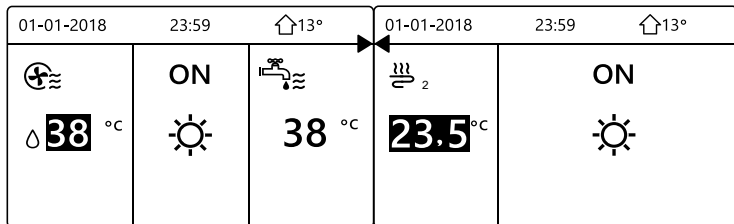

Utiliza el termostato de sala para encender o apagar la unidad para refrigeración o calefacción del local.

① El termostato de sala no se AJUSTA A NO (consulta "AJUSTE TERMOSTATO SALA" en "Instalación y manual del propietario (Unidad interior split M-thermal)"). La unidad para la calefacción o refrigeración del local se enciende o apaga con el termostato de sala, pulsa ON/OFF en la interfaz, se visualizará la siguiente página:







② El termostato de sala es AJUSTA ZONA DOBLE (consulta "AJUSTE TERMOSTATO SALA" en "Instalación y manual del propietario (Unidad interior split M-thermal)"). El termostato de sala para fancoil se apaga, el termostato de sala para la suelo radiante se enciende, y la unidad está funcionando, pero la pantalla es OFF. Se muestra la siguiente página:



01-01-2018 23:59  13°			01-01-2018 23:59  13°		
	OFF		 2	OFF	
 38 °C		38 °C	23.5 °C		

Utiliza la interfaz para encender o apagar la unidad para ACS. Pulsa "►", "▼" en página de inicio, el cursor negro aparecerá:

01-01-2018 23:59  13°		
	ON	
 23 °C		38 °C

2) Cuando el cursor está en la temperatura del modo ACS. Pulsa la tecla "ON/OFF" para encender/apagar el modo ACS.

Si el modo de funcionamiento de local es ON, entonces se visualizarán las siguientes páginas:

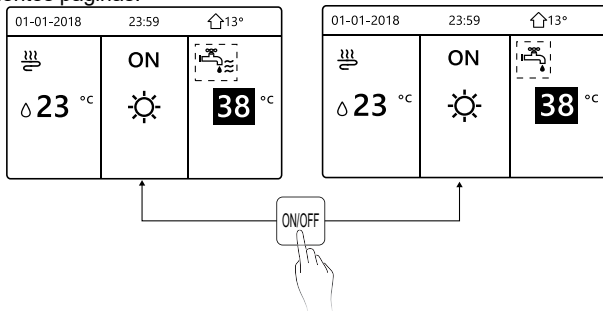

Si el modo de funcionamiento de local es OFF, entonces se visualizarán las siguientes páginas:

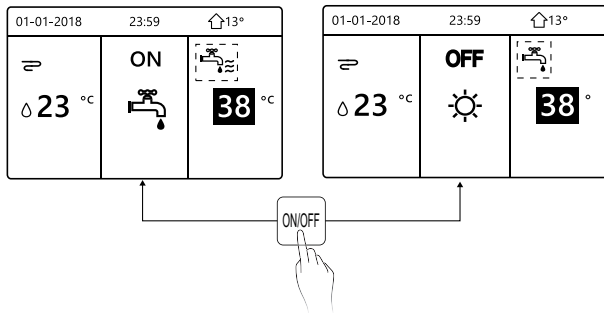

5.3 Ajuste de la temperatura

Pulsa "◀", "▶" en página de inicio, el cursor negro aparecerá:

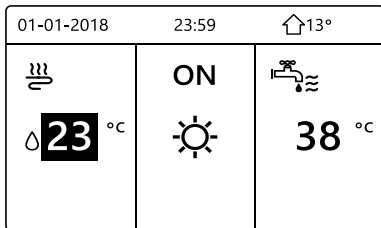

- Si el cursor está en la temperatura, utiliza el "◀", "▶" para seleccionar y utiliza "▼", "▲" para ajustar la temperatura.

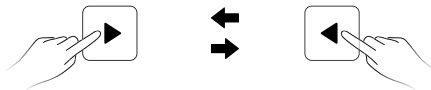
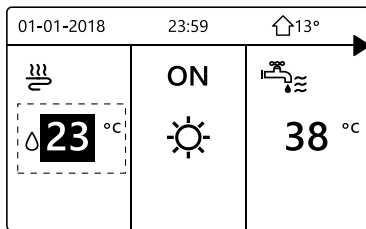

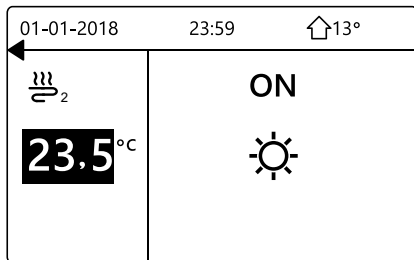
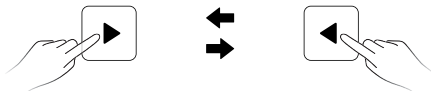
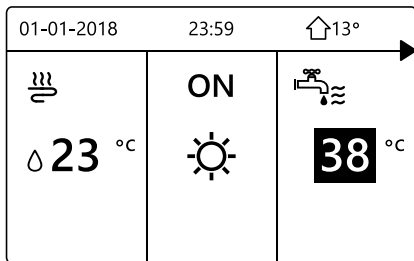

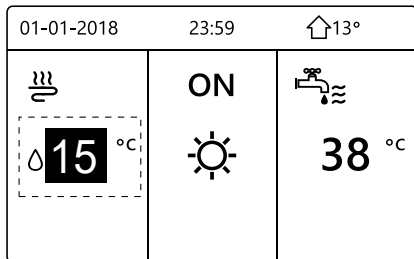
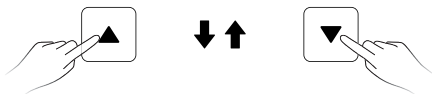
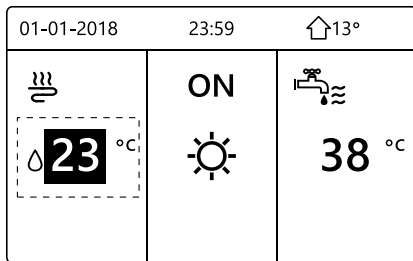

5.4 Ajustar el modo de funcionamiento de local

- Ajustar el modo de funcionamiento de local por interfazlr a "MENÚ" > "MODO OPERATIVO". Pulsa "OK", aparecerá la siguiente página:

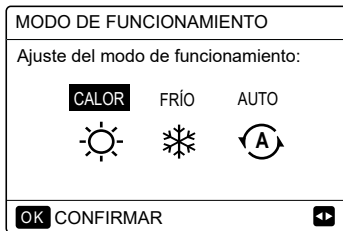



- Hay tres modos que se van a seleccionar incluyendo modo de CALOR, FRÍO y AUTO. Utiliza el "◀", "▶" para desplazar, pulsa "OK" para seleccionar. Incluso si no pulsas el botón OK y sales de la página pulsando el botón BACK, el modo todavía sería eficaz si el cursor se moviese al modo operativo.

Si solamente hay modo de CALOR(FRÍO), aparecerá la siguiente página:



- El modo de funcionamiento no se puede cambiar.

Si seleccionas...	A continuación, el modo de funcionamiento de local es...
 CALOR	Siempre modo de calefacción
 FRÍO	Siempre modo de refrigeración
 AUTO	<p>Cambiado automáticamente por el software basado en la temperatura exterior (y dependiendo en los ajustes del instalador de la temperatura interior) y toma en cuenta restricciones mensualmente.</p> <p>Nota: El cambio automático solamente es posible bajo determinadas condiciones. Consulta "Para personal de mantenimiento"> "Ajuste modo auto" en "Instalación y manual del propietario (Unidad interior split M-thermal)".</p>

- Ajusta el modo de funcionamiento de local con el termostato sala, consulta "TERMOSTATO SALA" en "Instalación y manual del propietario (Unidad interior split M-thermal)". Vete a "MENÚ">"MODO OPERATIVO", si pulsas cualquier tecla que seleccionas o ajustas, la página aparecerá:

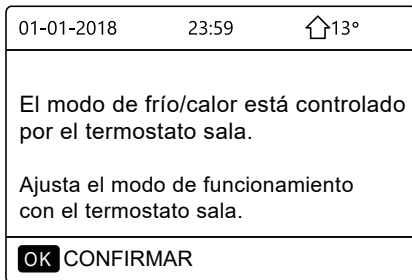

6. MANUAL DE INSTALACIÓN

6.1 Precauciones de seguridad

- Lea estas medidas de seguridad detenidamente antes de instalar la unidad.
- Se indican a continuación temas de seguridad importantes que se deben respetar.
- En cuanto esté todo correcto tras completar todas las pruebas, entregue el manual al usuario.
- Significado de las marcas:



ADVERTENCIA

Significa que el manejo inadecuado puede llevar a la muerte del personal o lesiones graves.



PRECAUCIÓN

Significa que el manejo inadecuado puede llevar a daños personales o pérdida de propiedades.



ADVERTENCIA

Confíe la instalación de la unidad al distribuidor o a profesionales. Una instalación realizada por otras personas puede causar una instalación incorrecta, descarga eléctrica o incendio.

Siga estrictamente este manual.

Una instalación inadecuada puede llevar a una descarga eléctrica o incendio.

La reinstalación debe llevarla a cabo profesionales.

Una instalación inadecuada puede llevar a una descarga eléctrica o incendio.

No desmonte su equipo de aire acondicionado cuando quiera.

Un desmontaje aleatorio puede causar una operación anormal o recalentamiento, pudiendo provocar un incendio.



PRECAUCIÓN

No instale la unidad en un sitio que pueda verse afectado por la fuga de gases inflamables.

Una vez que los gases inflamables se fugan y quedan alrededor del controlador por cable, se puede producir un incendio.

El cableado debería ajustarse a la corriente del controlador por cable.

De lo contrario, se puede producir una fuga eléctrica o calentamiento puede y provocar un incendio.

Deben emplearse los cables especificados en el cableado.

No se deben aplicar fuerzas externas al terminal.

De lo contrario, se puede producir el corte del cable y su calentamiento, pudiendo provocar un incendio.

No coloque el controlador remoto por cable cerca de lámparas, para evitar que la señal remota del controlador se altere. (consultar la figura correcta)



6.2 Otras precauciones

6.2.1 Lugar de instalación

No instale la unidad en un sitio con mucho aceite, vapor o gases de sulfuro. De lo contrario, el producto puede deformarse y fallar.

6.2.2 Preparación antes de la instalación

1) Compruebe si los siguientes ensamblajes están completos.

N.º	Nombre	Ctd.	Comentarios
1	Controlador cableado	1	_____
2	Tornillo de montaje para madera de cabeza de estrella	3	Para el montaje en la pared
3	Tornillo de montaje de cabeza de estrella	2	Para el montaje en la caja de distribución eléctrica
4	Manual de instalación y del propietario	1	_____
5	Perno de plástico	2	Este accesorio se utiliza cuando se instala el control centralizado dentro del armario eléctrico
6	Tubo de expansión de plástico	3	Para el montaje en la pared

6.2.3 Nota para la instalación del controlador por cable:

- 1) Este manual de instalación contiene información sobre el procedimiento de instalación del controlador remoto por cable. Consulte el manual de instalación de la unidad interior para la conexión entre el controlador remoto por cable y la unidad interior.
- 2) El circuito del controlador remoto por cable es un circuito de bajo voltaje. No lo conecte con un circuito estándar 220V/380V ni lo ponga en la misma canalización.
- 3) El cable apantallado se debe conectar de manera segura a tierra o la transmisión puede fallar.
- 4) No intente extender el cable apantallado cortando: si es necesario, utilice el bloque de conexión del terminal para realizar la conexión.
- 5) Después de finalizar la conexión, utilice el Megger para realizar la comprobación de aislamiento del cable de señal.

6.3 Procedimiento de instalación y configuración de las correspondencias del controlador por cable

6.3.1 Figura de tamaño de la estructura

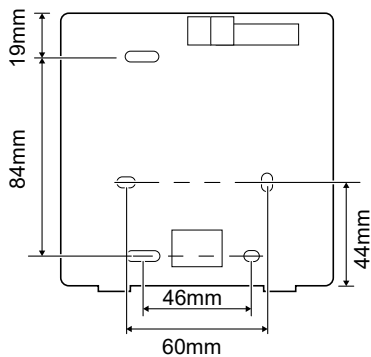
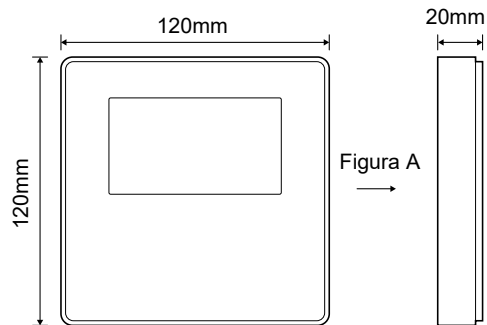

6.3.2 Cableado

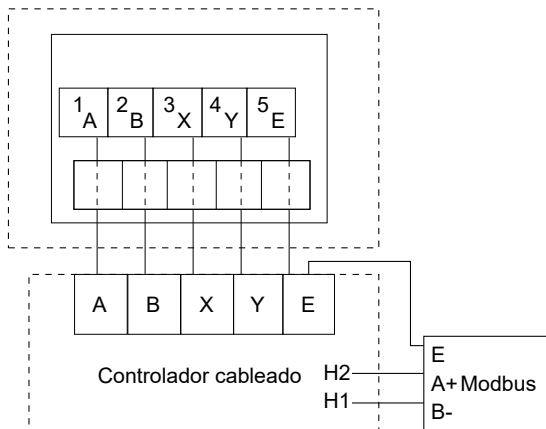

Tensión de entrada (A/B)	13,5VAC
Sección del cableado	0,75mm ²

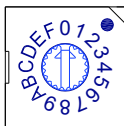

El conmutador codificado giratorio S3(0-F) en el cuadro de control principal del módulo hidráulico se utiliza para establecer la dirección del modbus.

Las unidades tienen este conmutador codificado posicionado=0 de forma predeterminada, pero esto se corresponde con la dirección del modbus 16, mientras que las otras posiciones se corresponden con el número, por ejemplo, pos=2 es dirección 2, pos=5 es dirección 5.

6.3.3 Instalación de la tapa trasera

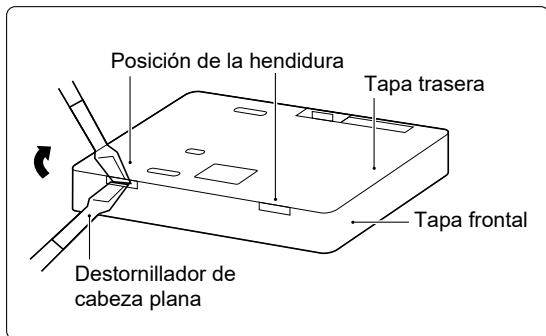

Orificio del tornillo instalado en los tres M4X20

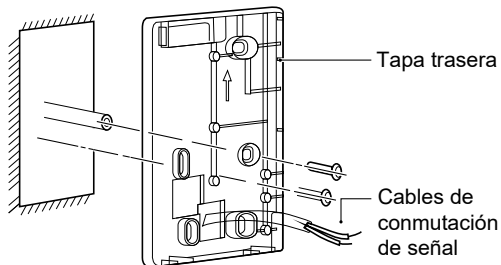
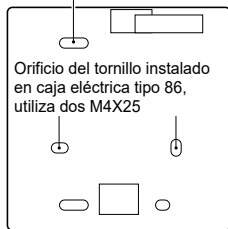

- 1) Utilice un destornillador de cabeza plana para introducirlo en la posición de la hendidura al fondo del controlador por cable y gírelo para quitar la tapa trasera. (Preste atención a la dirección de giro; ¡de lo contrario, se dañará la tapa trasera!)
- 2) Utilice tres tornillos M4X20 para instalar directamente la tapa trasera en la pared.
- 3) Utilice dos tornillos M4X25 para instalar la tapa trasera en la caja eléctrica 86 y utilice un tornillo M4X20 para fijarlo a la pared.
- 4) Ajuste la longitud de dos tacos de plástico en el accesorio a la longitud estándar del taco de la caja eléctrica a la pared. Asegúrese al instalar el taco del tornillo en la pared que quede enrasado con la pared.
- 5) Utilice tornillos de cabeza de estrella para fijar la tapa inferior del controlador por cable en la pared a través del taco de plástico. Asegúrese de que la tapa inferior del controlador por cable está al mismo nivel después de la instalación y, a continuación, vuelva a instalar el controlador por cable en la tapa inferior.
- 6) Apretar en exceso el tornillo puede producir la deformación de la tapa trasera.

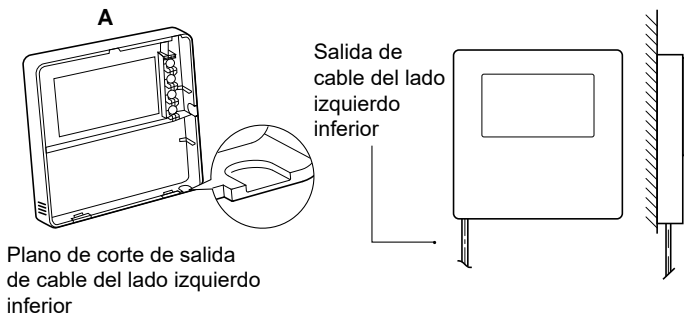

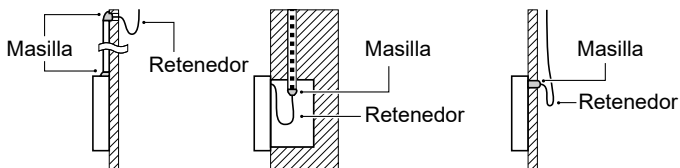
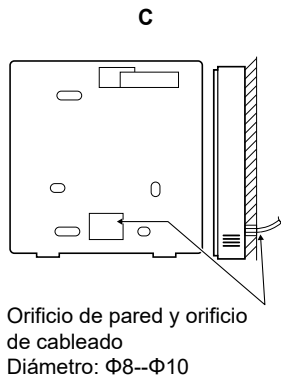
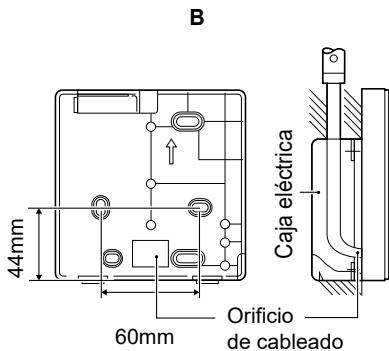

Evite que el agua entre en el control a distancia por cable, utilice el retenedor y la masilla para sellar los conectores de cables durante la instalación del cableado.

6.4 Instalación de la tapa frontal

Después de ajustar la tapa frontal y, a continuación, abrochar la tapa frontal; evite pinzar el cable de conmutación de la comunicación durante la instalación.

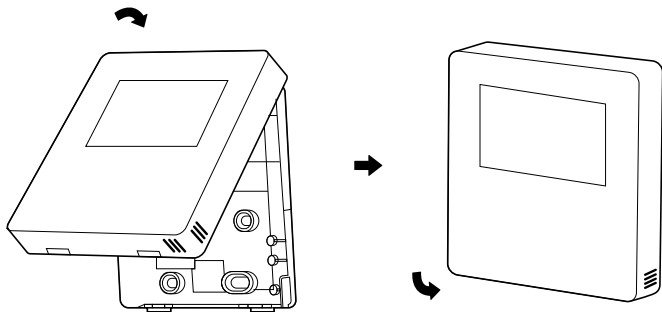

El sensor no se puede
afectar con la humedad.

Instale correctamente la tapa trasera y abroche firmemente las tapas frontal y trasera; de lo contrario, la tapa frontal se caerá.



- Niniejsza instrukcja szczegółowo wymienia środki ostrożności, które należy wziąć pod uwagę podczas obsługi urządzenia.
- Aby zapewnić prawidłową pracę kontrolera przewodowego, zanim zaczniesz korzystać z jednostki, uważnie przeczytaj niniejszą instrukcję.
- Po przeczytaniu instrukcji zachowaj ją. Możliwe, że będzie potrzebna w przyszłości.

SPIS TREŚCI

1 OGÓLNE ŚRODKI OSTROŻNOŚCI

- 1.1 Dokumentacja 215
- 1.2 Menu użytkownika 216

2 INFORMACJE OGÓLNE O INTERFEJSIE UŻYTKOWNIKA

- 2.1 Wygląd kontrolera przewodowego 219
- 2.2 Ikony stanu 220

3 KORZYSTANIE ZE STRON GŁÓWNYCH

- 3.1 Informacje o stronach głównych 221

4 STRUKTURA MENU

- 4.1 Informacje o strukturze menu 225
- 4.2 Przejdź do struktury menu 225
- 4.3 Aby przejść do struktury menu 225

5 PODSTAWOWA OBSŁUGA

- 5.1 Odblokowywanie ekranu 226
- 5.2 Klawisz ON/OFF..... 228
- 5.3 Regulacja temperatury 233
- 5.4 Regulacja trybu pracy w przestrzeni 236

6 INSTRUKCJA MONTAŻU

- 6.1 Środki ostrożności..... 239
- 6.2 Inne środki ostrożności..... 242
- 6.3 Procedura montażu i konfiguracja kontrolera
przewodowego 243
- 6.4 Montaż osłony przedniej..... 250

1 OGÓLNE ŚRODKI OSTROŻNOŚCI

1.1 Dokumentacja

- Oryginalna dokumentacja powstała w języku angielskim. Pozostałe wersje to tłumaczenia.
- Środki ostrożności wymienione w niniejszym dokumencie obejmując wyjątkowo ważne sprawy. Uważnie się z nimi zapoznaj.
- Działania wymienione w instrukcji montażu mogą wykonywać wyłącznie autoryzowani monterzy.

1.1.1 Znaczenie ostrzeżeń i symboli



NIEBEZPIECZEŃSTWO

Oznacza stan, który może doprowadzić do zgonu lub groźnego urazu.



NIEBEZPIECZEŃSTWO: RYZIKO RAŻENIA PRĄDEM

Oznacza stan, w wyniku którego może dojść do porażenia prądem.



NIEBEZPIECZEŃSTWO: RYZIKO OPARZEN

Oznacza stan, który może być przyczyną oparzeń lub odmrożeń w wyniku działania ekstremalnych temperatur.

OSTRZEŻENIE

Oznacza stan, w wyniku którego może dojść do zgonu lub groźnego urazu.

UWAGA

Oznacza stan, w wyniku którego może dojść do niegroźnego urazu lub urazu.

UWAGA

Oznacza stan, w wyniku którego może dojść do uszkodzenia sprzętu lub mienia.

INFORMACJE

Oznacza użyteczne wskazówki lub informacje dodatkowe.

1.2 Menu użytkownika

- Jeśli nie masz pewności, jak obsługiwać jednostkę, skontaktuj się z osobą, która ją zamontowała.

- Z urządzenia nie mogą korzystać osoby o ograniczonych zdolnościach fizycznych, zmysłowych lub psychicznych, niedoświadczone lub niewykształcone oraz dzieci, chyba że są nadzorowane lub zostały poinstruowane w zakresie obsługi urządzenia przez osoby odpowiedzialne za ich bezpieczeństwo. Nie wolno pozwalać dzieciom bawić się produktem.



UWAGA

NIE splukuj jednostki. W przeciwnym wypadku może dojść do porażenia prądem lub pożaru.



UWAGA

- NIE kładź przedmiotów ani sprzętu na jednostce.
- NIE siadaj, nie stawaj na jednostce ani nie wspinaj się na nią.

- Jednostki są oznaczone następującym symbolem:



Ten symbol oznacza, że produktów elektrycznych ani elektronicznych nie wolno mieszać ze zmieszanyimi odpadami z gospodarstw domowych. NIE demontuj systemu samodzielnie: demontaż systemu, wymianę chłodziwa lub oleju czy części można wyłącznie zlecić uprawnionemu monterowi i wykonać zgodnie z obowiązującym prawem. Jednostki należy dostarczyć do punktu zbiórki, skąd zostaną przekazane do ponownego użytku lub recyklingu. Gwarantując prawidłową utylizację produktu pomagasz niwelować negatywny wpływ na środowisko i zdrowie. Więcej informacji uzyskasz od montera lub przedstawicieli władzy lokalnej.

2 INFORMACJE OGÓLNE O INTERFEJSIE UŻYTKOWNIKA

2.1 Wygląd kontrolera przewodowego

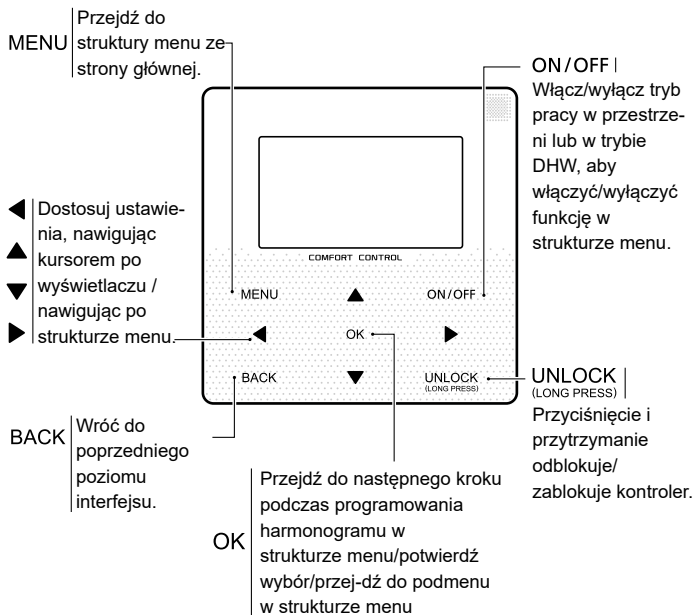

3 KORZYSTANIE ZE STRON GŁÓWNYCH

3.1 Informacje o stronach głównych

Na stronach głównych odczytasz i zmienisz ustawienia przeznaczone do codziennego użytku. Elementy i funkcje stron głównych opisano, gdy mają zastosowanie. Zależnie od układu systemu dostępne są poniższe strony główne:

- Pożądana temperatura pokojowa (POKÓJ)
- Pożądana temperatura przepływu wody (GŁÓWNY)
- Faktyczna temperatura zbiornika DHW (ZBIORNIK)

DHW = ciepła woda użytkowa

strona główna1 :

eśli w menu TEMP. PRZEPIYU WODY ustawiono pozycję TAK, a w menu TEMPERATURA POKOJOWA pozycję NIE, a system wyposażono w funkcję ogrzewania podłogowego i podgrzewania wody użytkowej, wyświetlona zostanie strona główna 1:

UWAGA

Wszystkie rysunki w instrukcji zamieszczono w celach informacyjnych. Faktyczny wygląd ekranów może się różnić.

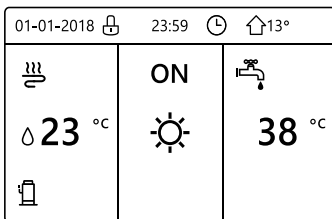







strona główna 2:

Jeśli w menu TEMP. PRZEPŁYWU WODY ustawiono pozycję NIE, a w menu TEMPERATURA POKOJOWA pozycję TAK, a system wyposażono w funkcję ogrzewania podłogowego i ciepłej wody użytkowej, wyświetlona zostanie strona główna 2:

UWAGA

Kontroler przewodowy zamontuj w pomieszczeniu, w którym ma działać ogrzewanie podłogowe, aby możliwy był pomiar temperatury.

01-01-2018 	23:59 	 13°
 23.5 °C 	ON 	 38 °C

strona główna 3:

Jeśli w menu TRYB DHW ustawiono pozycję NIE, w menu „TEMP. PRZEPŁYWU WODY” ustawiono pozycję TAK, a w menu „TEMP. POKOJOWA” ustawiono pozycję TAK wyświetlona zostanie strona główna i strona dodatkowa. System wyposażono w wiele funkcji, w tym ogrzewanie podłogowe i ogrzewanie przestrzeni (cewka wentylatora). Wyświetlona zostanie strona 3:

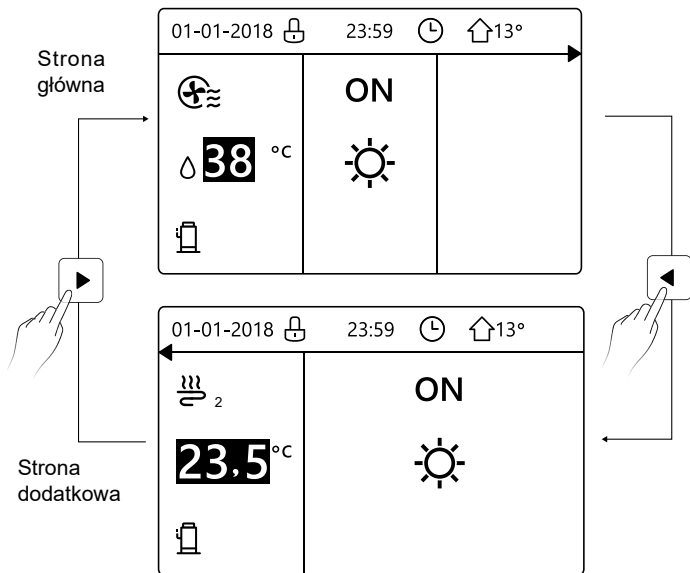

strona główna 4:

Jeśli w menu TERMOSTAT POKOJOWY ustawiono pozycję PODWÓJNA STREFA lub w menu PODWÓJNA STREFA ustawiono pozycję TAK, wyświetlona zostanie strona główna i strona dodatkowa. System ma wiele funkcji, w tym chłodzenie podłogi, chłodzenie przestrzeni (cewka wentylatora) i ciepła woda użytkowa. Wyświetlona zostanie strona 4:

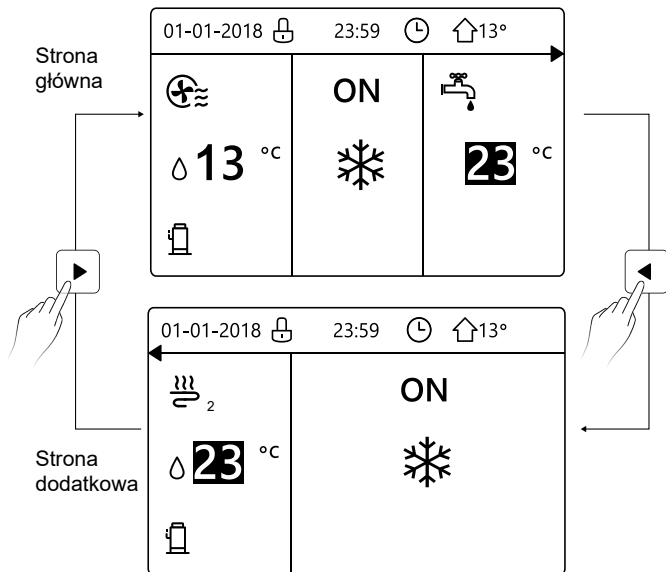

4 STRUKTURA MENU

4.1 Informacje o strukturze menu

W strukturze menu możesz sprawdzać i konfigurować ustawienia, które NIE są używane codziennie. Niektóre elementy widoczne w strukturze menu i ich zastosowania zostały opisane.

4.2 Przejdź do struktury menu

Na stronie głównej przyciśnij klawisz „MENU”. Wynik: wyświetlona zostanie struktura menu:

MENU	1/2
TRYB PRACY	
OBECNA TEMP.	
CIEPŁA WODA UŻYTKOWA (DHW)	
HARMONOGRAM	
OPCJE	
BLOKADA ZABEZPIECZAJĄCA PRZED DZIEĆMI	
OK ZATWIERDŹ	↓

MENU	2/2
DANE SERWISOWE	
PARAMETR OPERACJI	
MENU SERWISANTA	
KONFIGURACJA SIECI WLAN	
OK ZATWIERDŹ	↓

4.3 Aby przejść do struktury menu:



Klawiszami „▼”, „▲”, możesz nawigować po menu.

5 PODSTAWOWA OBSŁUGA

5.1 Odblokowywanie ekranu

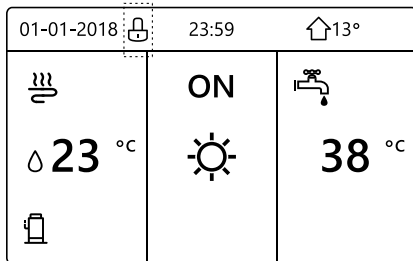
Jeśli ikona  jest na ekranie, kontroler jest zablokowany. Wyświetlona zostanie poniższa strona:



Przyciśnij dowolny klawisz, a ikona  zacznie migać. Przyciśnij i przytrzymaj klawisz „UNLOCK”, a ikona  zniknie. Wtedy możliwe będzie korzystanie z interfejsu.

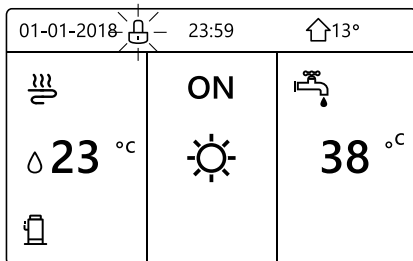

Interfejs zostanie zablokowany po długim okresie bezczynności (około 120 sekund). Jeśli interfejs jest odblokowany, przyciśnij i przytrzymaj klawisz „UNLOCK”, aby zablokować interfejs.

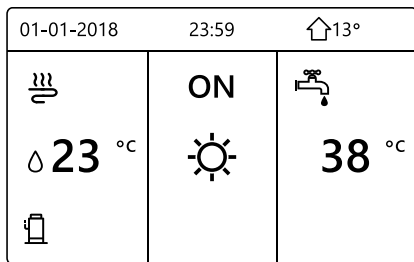

Przyciśnij i przytrzymaj klawisz UNLOCK



Przyciśnij i przytrzymaj klawisz UNLOCK

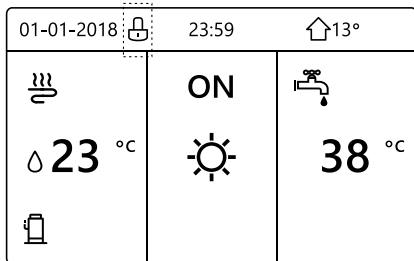

5.2 Klawisz ON/OFF

Korzystając z interfejsu, włącz lub wyłącz ogrzewanie lub chłodzenie przestrzeni przez jednostkę.

- Klawiszem ON/OFF jednostki można sterować z pozycji interfejsu, jeśli w menu TERMOSTAT POKOJOWY ustawiono opcję NIE (patrz sekcja „KONFIGURACJA TERMOSTATU POKOJOWEGO” w instrukcji dotyczącej montażu i obsługi wewnętrznej jednostki dzielonej firmy M-Thermal).

Przyciśnij klawisz „◀”, „▲” na stronie głównej, a wyświetlony zostanie czarny kursor:

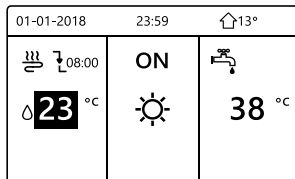

1) Gdy kursor znajduje się nad temperaturą strony trybu pracy w przestrzeni (obejmuje tryb grzania ☀, tryb chłodzenia ☀⁻, tryb automatyczny (A)), przyciśnij klawisz „ON/OFF”, aby włączyć/wyłączyć ogrzewanie lub chłodzenie przestrzeni.

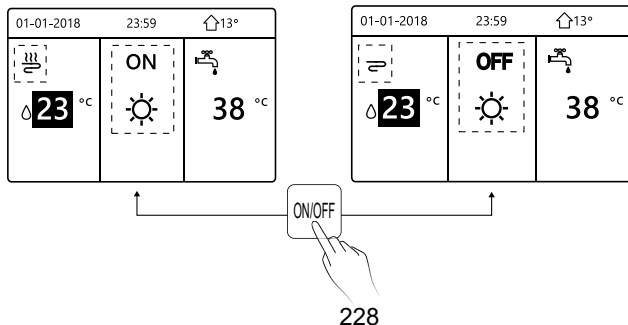

Jeśli w menu TYP DHW ustawiono pozycję NIE, wyświetlone zostaną poniższe strony:

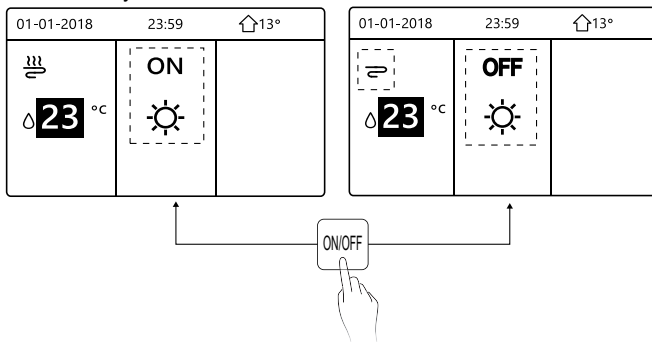

Jeśli w menu TYP TEMP. ustawiono pozycję TEMP. POKOJOWA, wyświetlone zostaną poniższe strony:

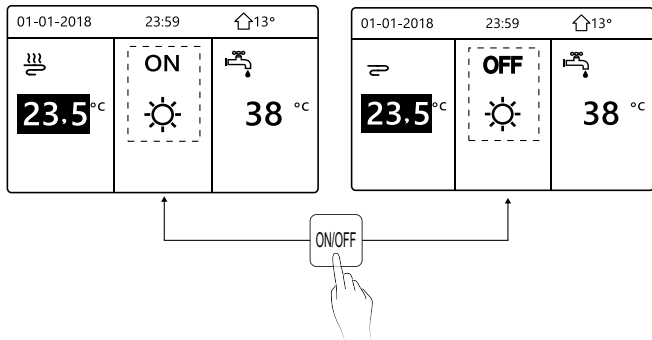



























Korzystając z termostatu pokojowego, włącz lub wyłącz ogrzewanie lub chłodzenie przestrzeni przez jednostkę.

① Jeśli w menu termostatu pokojowego nie ustawiono pozycji **USTAW BRAK** (patrz sekcja „**KONFIGURACJA TERMOSTATU POKOJOWEGO**” w instrukcji dotyczącej montażu i obsługi wewnętrznej jednostki dzielonej firmy M-Thermal), jednostka ogrzewająca lub chłodząca przestrzeń zostanie włączona lub wyłączona przez termostat, Przyciśnij klawisz ON/OFF, a wyświetlona zostanie poniższa strona:





01-01-2018	23:59	↑13°
Za włączenie/wyłączenie trybu chłodzenia/grzania odpowiada termostat pokojowy. Włączaj/wyłączaj tryb chłodzenia/grzania, korzystając z termostatu pokojowego.		
OK POTWIERDZ		

② Jeśli w menu termostatu pokojowego ustawiono pozycję **USTAW STREFĘ PODWÓJNĄ** (patrz sekcja „**KONFIGURACJA TERMOSTATU POKOJOWEGO**” w instrukcji dotyczącej montażu i obsługi wewnętrznej jednostki dzielonej firmy M-Thermal), termostat pokojowy przypisany do cewki wentylatora zostanie wyłączony, termostat pokojowy ogrzewania podłogowego zostanie włączony, jednostka będzie działać, ale wyświetlacz pozostanie OFF. Wyświetlona zostanie poniższa strona:

01-01-2018		23:59		↑13°		01-01-2018		23:59		↑13°	
	ON		38 °C		23.5 °C		ON		ON		
	38 °C										

01-01-2018 23:59  13°			01-01-2018 23:59  13°		
	OFF			OFF	
 38 °C		38 °C	23.5 °C		

Korzystając z interfejsu, włącz lub wyłącz jednostkę DHW. Przyciśnij klawisz „►”, „▼” na stronie głównej, a wyświetlony zostanie czarny kursor:

01-01-2018 23:59  13°		
	ON	
 23 °C		38 °C

2) Gdy kursor znajduje się na temperaturze trybu DHW, przyciśnij klawisz „ON/OFF”, aby go włączyć lub wyłączyć.

Jeśli tryb pracy w przestrzeni zostanie WŁĄCZONY, wyświetlone zostaną poniższe strony:

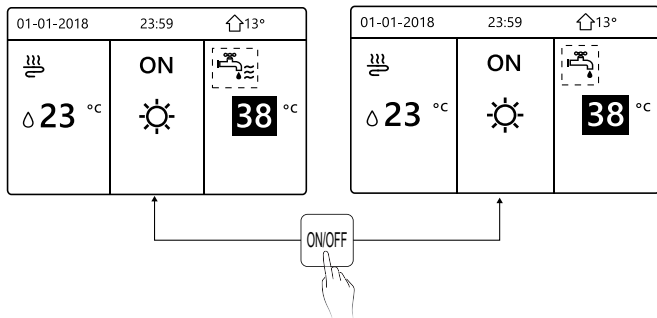

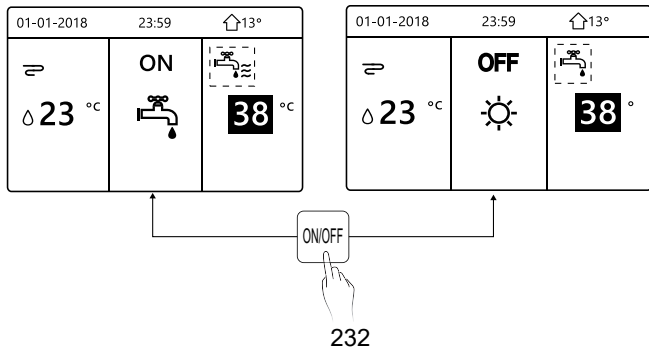

Jeśli tryb pracy w przestrzeni zostanie WYŁĄCZONY, wyświetlone zostaną poniższe strony:





5.3 Regulacja temperatury

Przyciśnij klawisz „◀”, „▲” na stronie głównej, a wyświetlony zostanie czarny kursor:

01-01-2018	23:59	🏠 13°
 23 °C	ON 	 38 °C

- Jeśli kursor znajduje się nad temperaturą, klawiszami „◀”, „▶” wybierz pozycję, a klawiszami „▼”, „▲” dostosuj temperaturę.

01-01-2018	23:59	🏠 13° ▶
 23 °C	ON 	 38 °C

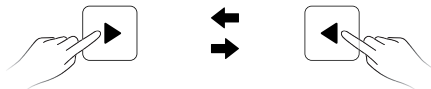

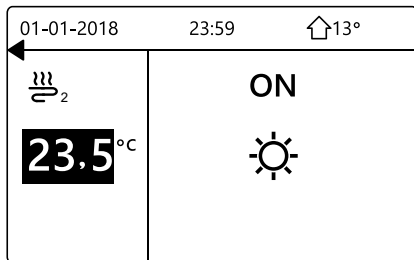
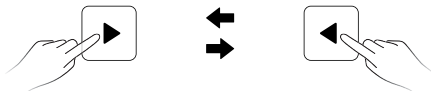
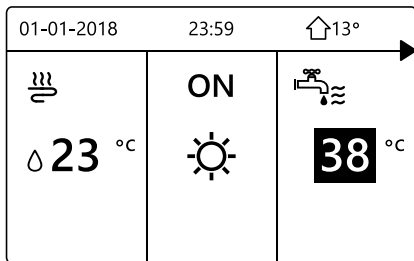

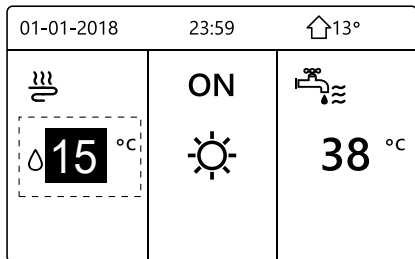
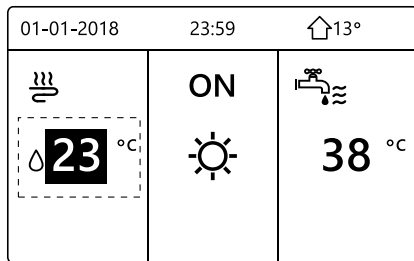

5.4 Regulacja trybu pracy w przestrzeni

- Regulacja trybu pracy w przestrzeni przy użyciu interfejsu Wybierz kolejno opcje „MENU” > „TRYB PRACY”. Przyciśnij klawisz „OK”, a wyświetlona zostanie poniższa strona:

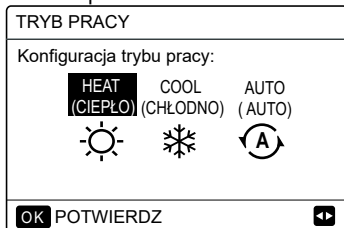

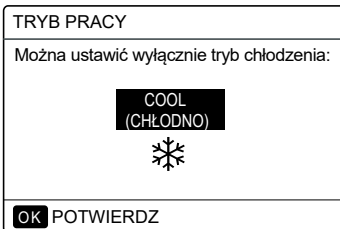
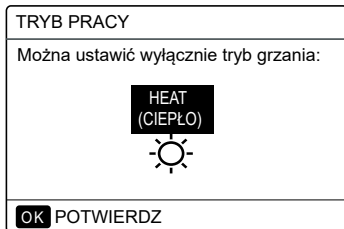

- Do wyboru są trzy tryby, w tym GRZANIE, CHŁODZENIE i AUTO. Używaj klawiszy „◀”, „▶”, aby nawigować, a klawiszem „OK” zatwierdzaj wybór. Nawet jeśli nie przyciśniesz klawisza OK i wyjdiesz ze strony, przyciskając klawisz BACK, tryb zostanie aktywowany mimo to, o ile kursor został przeniesiony na tryb pracy.

Jeśli działa jedynie tryb GRZANIE (CHŁODZENIE), wyświetlona zostanie poniższa strona:



- Trybu pracy nie można zmienić.

Jeśli wybierzesz...	Wtedy tryb pracy w przestrzeni zostanie...
 HEAT (CIEPŁO)	Tryb ciągłego grzania
 COOL (CHŁODNO)	Tryb ciągłego chłodzenia
 AUTO (AUTO)	<p>Automatycznej zmiany dokonało oprogramowanie na podstawie temperatury na zewnątrz (i zależnie od ustawień montera temperatury wewnętrznej). Funkcja wymaga miesięcznych ograniczeń konta.</p> <p>Uwaga: automatyczna zmiana pracy jest możliwa wyłącznie w konkretnych warunkach. Zapoznaj się z sekcją „MENU SERWISANTA” > „KONF. TRYBU AUTO” w instrukcji dotyczącej montażu i obsługi wewnętrznej jednostki dzielonej firmy M-Thermal.</p>

- Dostosuj tryb pracy w przestrzeni wg termostatu pokojowego. Więcej szczegółów znajdziesz w sekcji „TERMOSTAT POKOJOWY” w instrukcji dotyczącej montażu i obsługi wewnętrznej jednostki dzielonej firmy M-Thermal. Wybierz kolejno opcje „MENU” > „TRYB PRACY”. Jeśli przyciśniesz dowolny klawisz, aby wybrać lub dostosować pozycję, wyświetlona zostanie poniższa strona:

01-01-2018	23:59	 13°
Tryb chłodzenia/grzania kontroluje termostat pokojowy.		
Dostosuj tryb pracy, korzystając z termostatu pokojowego.		
OK POTWIERDZ		

6. PROCEDURA MONTAŻU

6.1 Środki ostrożności

- Zanim zaczniesz montować jednostkę, zapoznaj się ze środkami ostrożności.
- Poniżej wymieniono kwestie z zakresu bezpieczeństwa, z którymi musisz zachować zgodność.
- Podczas rozruchu testowego sprawdź, czy wszystkie procesy odbywają się prawidłowo, a następnie przekaż instrukcję użytkownikowi.
- Wyjaśnienia znaków:



OSTRZEŻENIE

Nieprawidłowe postępowanie może doprowadzić do urazu lub zgonu.



UWAGA

Nieprawidłowe postępowanie może doprowadzić do urazu lub zniszczenia mienia.



OSTRZEŻENIE

Montaż jednostki powierz dystrybutorowi lub wykwalifikowanym pracownikom.

Montaż wykonywany przez inną osobę grozi nieprawidłowościami, porażeniem prądem lub pożarem.

Zachowaj pełną zgodność z instrukcją.

Nieprawidłowy montaż grozi porażeniem prądem elektrycznym lub pożarem.

Ponowny montaż mogą wykonać wyłącznie wykwalifikowani pracownicy.

Nieprawidłowy montaż grozi porażeniem prądem elektrycznym lub pożarem.

Nie demontuj lub przerabiaj klimatyzatora.

Demontaż wbrew instrukcji może być przyczyną nieprawidłowej pracy lub przegrzewania się urządzenia, co może prowadzić do pożaru.



UWAGA

Nie instaluj jednostki w miejscu, w którym może dojść do wycieku łatwopalnych gazów.

Wyciek gazu w pobliżu kontrolera może być przyczyną pożaru.

Oprzewodowanie należy dostosować do natężenia kontrolera przewodowego.

W przeciwnym wypadku może dojść do przebicia lub przegrzania, a ostatecznie nawet do pożaru.

Konieczne użyj wyszczególnionych w liście oprzewodowania przewodów. Uważaj, aby na terminal nie oddziaływała żadna zewnętrzna siła.

W przeciwnym wypadku może dojść do przecięcia przewodu lub przegrzania, a ostatecznie nawet do pożaru.

Nie stawiaj pilota przewodowego w pobliżu lamp.

W przeciwnym wypadku mogą występować zakłócenia sygnału kontrolera (patrz rys. po prawej).



6.2 Inne środki ostrożności

6.2.1. Miejsce montażu

Nie instaluj jednostki w miejscu, w którym występuje wysokie stężenie olejów, pary lub gazów z siarką.

W przeciwnym wypadku może dojść do deformacji i awarii produktu.

6.2.2 Przygotowania do montażu

1) Sprawdź, czy poniższe zespoły są kompletne:

NR	Nazwa	Ilość	Uwagi
1	Kontroler przewodowy	1	_____
2	Drewnokręt z łbem okrągłym i gniazdem krzyżowym	3	Montaż na ścianie
3	Wkręt z łbem okrągłym i gniazdem krzyżowym	2	Montaż w puszcze na przełącznik
4	Instrukcja montażu i obsługi	1	_____
5	Plastikowa śruba	2	Akcesorium używaj podczas instalacji kontrolera centralnego wewnątrz szafy elektrycznej.
6	Plastikowy kołek rozporowy	3	Montaż na ścianie

6.2.3 Uwagi do montażu kontrolera przewodowego:

- 1) Niniejsza instrukcja montażu zawiera informacje o procedurze instalacji pilota przewodowego. Aby połączyć pilota przewodowego z jednostką wewnętrzną, postępuj zgodnie z instrukcją montażu jednostki wewnętrznej.
- 2) Pilot przewodowy to urządzenie niskonapięciowe. Nigdy nie podłączaj go do standardowego obwodu 220 V/380 V ani do samej rury uzwojenia w ramach obwodu.
- 3) Kabel ekranowany musi mieć stabilne połączenie z uziemieniem. W przeciwnym wypadku mogą występować problemy z transmisją.
- 4) Nie próbuj przedłużać kabla ekranowanego poprzez przecinanie. Jeśli jest to konieczne, skorzystaj z kostki zaciskowej.
- 5) Po przygotowaniu przyłączenia użyj przyrządów Megger do sprawdzenia izolacji przewodu sygnałowego.

6.3 Procedura montażu i konfiguracja kontrolera przewodowego

6.3.1 Rysunek obrazujący rozmiar struktury

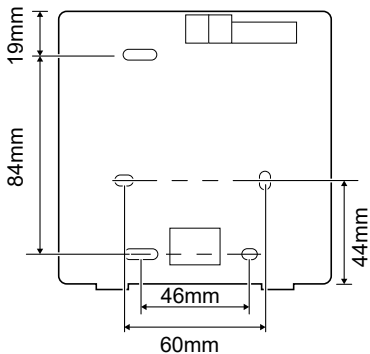
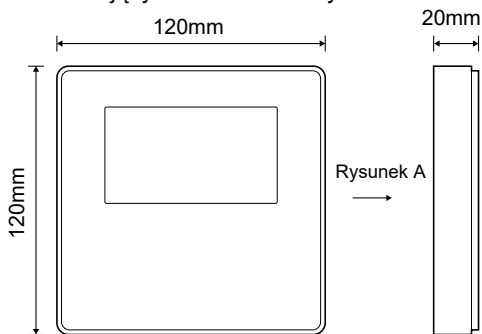

6.3.2 Oprzewodowanie

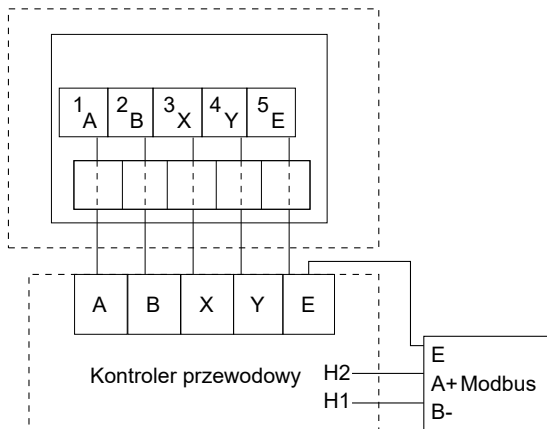

Napięcie wejściowe (A/B)	13,5VAC
Rozmiar oprzewodowania	0,75mm ²

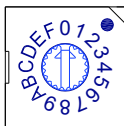

Obrotowy przełącznik oznaczony kolorami S3(0-F) na płycie głównej modułu hydraulicznego służy do konfiguracji adresu modbus.

Domyślnie oznaczony przełącznik ustawiony jest w pozycji =0, ale ustawienie odpowiada adresowi modbus 16.

Pozostałe pozycje odpowiadają liczbom, tj. pos=2 to adres 2, pos=5 to adres 5.

6.3.3 Montaż osłony tylnej

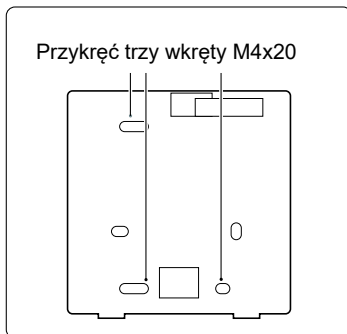
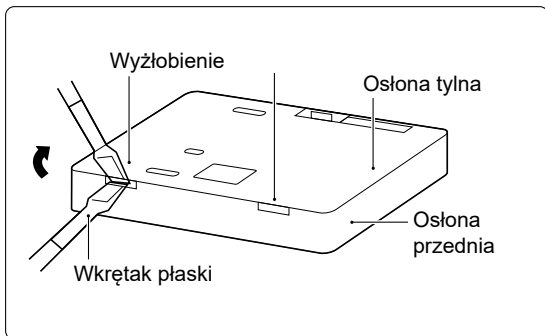

Przykręć trzy wkręty M4x20

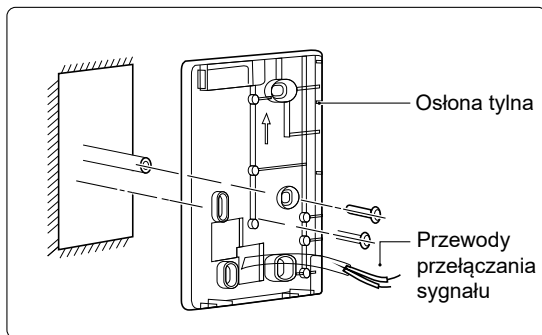
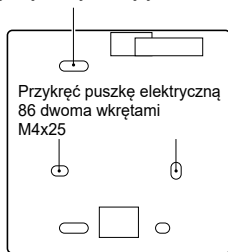

- 1) Wkrętakiem z łbem płaskim obróć wkręt blokady u dołu kontrolera przewodowego tak, aby móc zdjąć osłonę tylną (zwróć uwagę na kierunek obrotu, aby nie uszkodzić osłony tylnej!).
- 2) Trzema wkrętami M4x20 bezpośrednio przykręć osłonę tylną do ściany.
- 3) Dwoma wkrętami M4x25 zamontuj osłonę tylną puszkii elektrycznej 86, a następnie przykręć ją do ściany jednym wkrętem M4x20.
- 4) Dostosuj długość dwóch plastikowych wkrętów akcesorium do standardowej długości od puszkii elektrycznej do ściany. Podczas montażu upewnij się, że element znajduje się w pozycji równoległej do ściany.
- 5) Korzystając z gwintów wkręta, przykręć do ściany dolną osłonę kontrolera przewodowego wkrętami z gniazdami krzyżowymi. Upewnij się, że po montażu dolna osłona kontrolera przewodowego znajduje się na tym samym poziomie, a następnie zamontuj kontroler przewodowy ponownie na osłonie dolnej.
- 6) Aby uniknąć deformacji osłony tylnej, nie dokręcaj wkrętów na siłę.

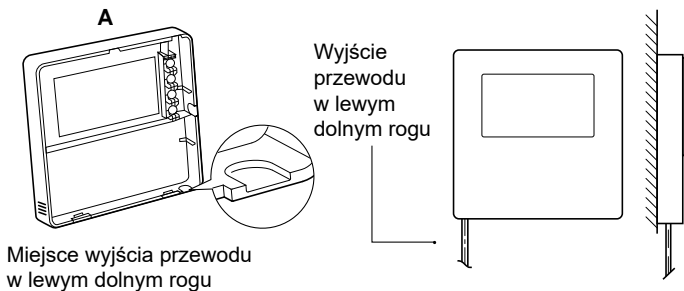

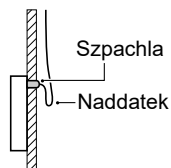
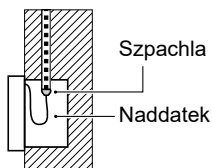
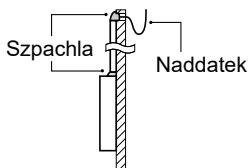
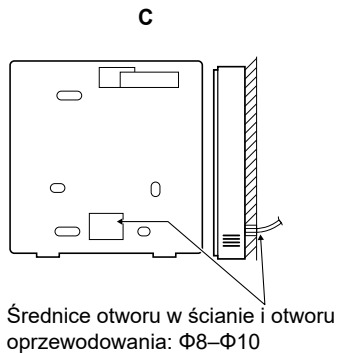
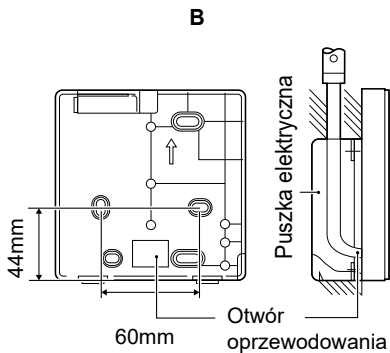

Zabezpiecz przewodowy kontroler zdalny przed dostawianiem się wody.
 Uszczelnij złącza przewodów podczas instalacji oprzewodowania, korzystając ze szpaczli i pozostaw zapas przewodu.

6.4 Montaż osłony przedniej

Po dopasowaniu osłony przedniej załóż osłonę tylną. Uważaj, aby podczas montażu nie przyciąć przewodu przełączającego komunikację.

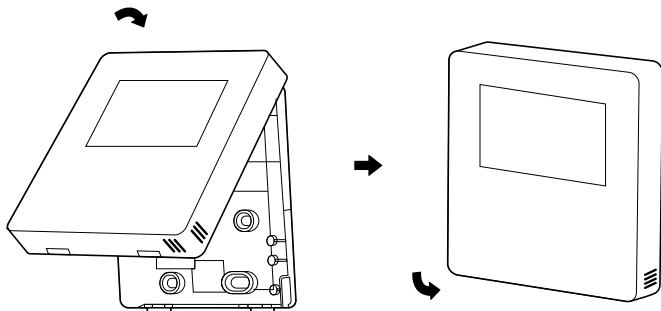

Zabezpiecz czujnik
przed kontaktem
z wilgocią.

Prawidłowo zainstaluj osłonę tylną i do oporu zablokuj osłony przednią i tylną. W przeciwnym wypadku osłona przednia spadnie.



Airwell

Just feel well

WARNING :

The design and specifications are subject to change without prior notice for product improvement. Consult with the sales agency or manufacturer for details.

ATTENTION :

Le design et les données techniques sont donnés à titre indicatif et peuvent être modifiés sans préavis.



AIRWELL RESIDENTIAL SAS

10 rue de Fort de Saint Cyr

78180 Montigny le Bretonneux France

www.airwell-pro.com